



Waterdichtheid
en luchtdoor-
latendheid

**Klasse
2**

Zijdelingse sectionaaldeuren

NIEUW: 4e generatie garagedeuraandrijvingen met nog snellere deuropening, meer comfort en slimme functies

HÖRMANN

Ontdek het ruimtewonder

Zijdelingse sectionaaldeuren van Hörmann vormen de ideale oplossing voor bijzondere inbouwsituaties:

Anders dan kantel-, sectionaal- of garageroldeuren gaat deze deurconstructie niet naar boven open, maar naar de zijkant. Dat is een bijzonder voordeel wanneer het plafond van de garage vrij moet blijven om dingen op te bergen (bijv. een surfplank), of wanneer het deurblad om constructieve redenen (schuin dak, lage latei, storende afvoerpijp) niet onder het plafond kan lopen of gemonteerd kan worden.





„Een goede naam moet men verdienen.”

August Hörmann

Geheel in de zin van de oprichter van het bedrijf is het merk Hörmann tegenwoordig een echte kwaliteitsbelofte. De familieonderneming is met meer dan 80 jaar ervaring in deur-, hek- en aandrijvingsconstructies en met meer dan 20 miljoen verkochte deuren en aandrijvingen marktleider en de nummer 1 van Europa geworden. Dat geeft u een goed gevoel bij de aankoop van een zijdelingse sectionaaldeur van Hörmann.



1 Made in Germany

Alle belangrijke deur- en aandrijvingscomponenten worden bij Hörmann zelf ontwikkeld en geproduceerd. Ze zijn **honderd procent op elkaar afgestemd** en voor uw veiligheid door onafhankelijke, erkende instituten **getest en gecertificeerd**. Ze worden conform het kwaliteitsmanagementsysteem DIN ISO 9001 in Duitsland vervaardigd en voldoen aan alle eisen van de Europese norm 13241. Bovendien werken onze hooggekwalificeerde medewerkers intensief aan nieuwe producten, continue verdere ontwikkelingen en detailverbeteringen. Zo ontstaan octrooien en een exclusieve marktpositie.

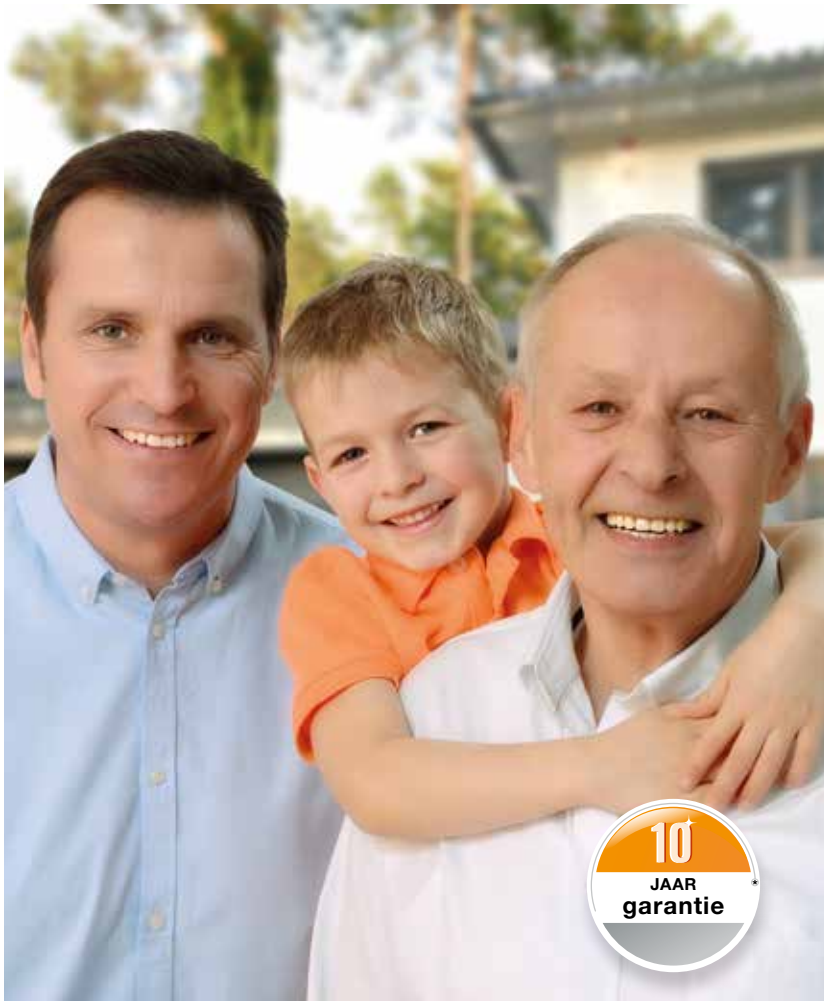

2 Merkkwaliteit voor generaties

Duurtesten onder reële omstandigheden zorgen voor geperfectioneerde serieproducten in Hörmann-kwaliteit. Om die reden en dankzij uitstekende technische oplossingen en een kwaliteitsgarantie zonder compromissen krijgt u bij Hörmann **10 jaar garantie op alle sectionaaldeuren en 5 jaar op Hörmann-aandrijvingen.***

* De uitgebreide garantievoorwaarden vindt u op: www.hormann.be / www.hormann.nl

3 Toekomst in het vizier

Hörmann loopt met het goede voorbeeld voorop. Daarom dekt de onderneming **haar energiebehoefte voor 100 % uit ecostrroom**. In combinatie met een intelligent en gecertificeerd energiemanagementsysteem, het CO₂-neutraal versturen van post en het recyclen van herbruikbare materialen **wordt jaarlijks meer dan 40000 ton CO₂ bespaard**. En ten slotte, maar niet minder belangrijk, biedt Hörmann-producten aan voor duurzaam bouwen.



4 Licht, rustig, nauwkeurig

De 42 mm dikke panelen volgeschuimd met polyurethaan worden bovenaan door **stabiele dubbele looprollen** en onderaan in een afgeronde vloerrail veilig en nauwkeurig geleid. Door de open constructie van de vloerrail, ook aan de uiteinden, kan deze gemakkelijk worden gereinigd.

5 Betrouwbaar

De optimaal aangepaste vorm van de deurprofielen en de scharnieren aan de paneelovergangen **voorkomt dat vingers bekneld raken.**

De **betrouwbare automatische uitschakelfunctie is zowel bij het openen als bij het sluiten van de deur** functioneel. Bij contact met onvoorziene hindernissen, binnen het openingsbereik of bij de wandgeleiding, stopt de deur onmiddellijk. Zo worden personen beschermd tegen verwondingen en worden voertuigen of voorwerpen niet beschadigd.

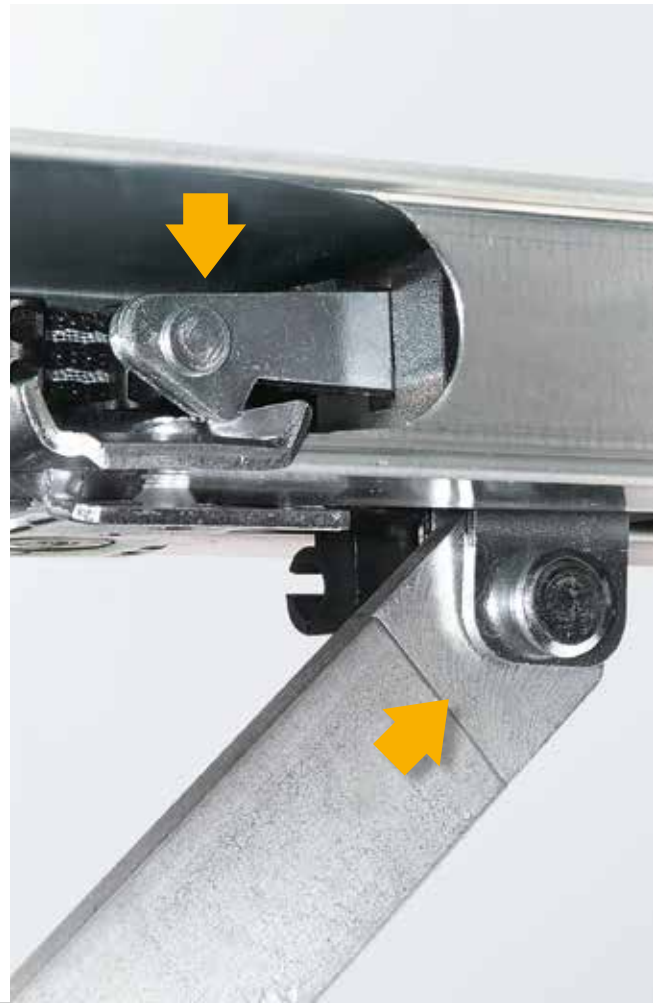

6 Comfortabel

Voor de personendoorgang kunnen zijdelingse sectionaaldeuren ook slechts gedeeltelijk snel en eenvoudig worden geopend. Zo komt u sneller in uw garage om er bijvoorbeeld uw fiets uit te halen.



Alleen bij Hörmann

Bij deuren met aandrijving kan de breedte van de personendoorgang individueel worden ingesteld. De deur wordt bediend met uw handzender of met de optionele deurhandgreep voorzien van een radiomodule.

Meer informatie vindt u op pagina 18.

7 Veilig



Alleen bij Hörmann

Mechanische optilbeveiliging in de aandrijfrail

Ongenode gasten maken bij de deuren met automatische aandrijving van Hörmann nauwelijks kans. Wanneer de garagedeur dicht is, klikt de **optilbeveiliging** automatisch in de aanslag van de geleidingsrail. **Zo is deze direct stevig vergrendeld en beveiligd tegen optillen.** Deze gepatenteerde deurvergrendeling is volledig mechanisch en werkt dus ook zonder elektrische voeding, in tegenstelling tot de aandrijvingen van veel andere fabrikanten. Bovendien verbinden twee haken aan de zijkant van de deur het uiteinde van het deurblad stevig met het zijdelingse kozijn.



Bekijk de korte film op:
www.hormann.be/videos
www.hormann.nl/videos



8 Gecertificeerde veiligheid



Alleen bij Hörmann



Het bidirectionele radiosysteem BiSecur staat voor een **toekomstgerichte techniek** die zorgt voor een comfortabele en veilige bediening van garagedeur- en inrithekaandrijvingen, deuraandrijvingen, verlichting en meer. Deze door Hörmann ontwikkelde, extreem veilige BiSecur-coderingsprocedure met een stabiele, storingsvrije reikwijdte biedt u de zekerheid dat malafide personen uw radiosignaal niet kunnen kopiëren. Het systeem werd getest en gecertificeerd door de veiligheidsexperts van de Duitse Ruhr-universiteit in Bochum en door onafhankelijke testinstituten.



Bekijk de korte film „BiSecur, het radiosysteem met gecertificeerde veiligheid” op:
www.hormann.be / www.hormann.nl

9 Perfect op elkaar afgestemd

Alle BiSecur-aandrijvingen, -ontvangers en -bedieningselementen zijn 100 % compatibel. Met één druk op de knop op uw handzender of met een radiocodeschakelaar bedient u zo behalve uw garagedeur en inrithek ook heel eenvoudig huisdeursloten, deuraandrijvingen of andere apparaten met BiSecur-ontvangers. De BiSecur-bedieningselementen zijn ook geschikt voor de aansturing van Hörmann-aandrijvingen met radiofrequentie 868 MHz (bouwjaar 2003 – 06/2012) (het opvragen van de deurpositie is niet mogelijk). **Met de standaard HCP-interface* in elke Hörmann-aandrijving is er nog meer mogelijk.** Alle Hörmann-aandrijvingen voor garagedeuren en inrithekken kunnen hiermee heel eenvoudig worden verbonden met externe Smart Home-systemen.

* HCP = Hörmann Communication Protocol



10 Comfortabele deurcontrole

U hoeft nooit meer in weer en wind naar buiten om te kijken of uw garagedeur dicht is. Door een druk op de toets geeft de kleur van de led op de handzender HS 5 BS of op de binnendrukknop FIT 5 BS de deurpositie aan. Desgewenst kunt u de deur sluiten door nogmaals op de toets* te drukken. Comfortabeler en veiliger kunt u uw garagedeur niet bedienen.

* Bij bediening zonder zicht op de garagedeur is een extra fotocel vereist.

11 Slimme app-bediening

Hörmann BlueSecur

Gebruik uw smartphone eenvoudig als handzender. **Met de nieuwe BlueSecur-app van Hörmann bedient u uw garagedeur of voordeur heel gemakkelijk via Bluetooth**.** Bovendien kunnen er nog meer gebruikersautorisaties*** eenvoudig vast of tijdelijk naar de smartphones van uw gezinsleden worden overgedragen. Zo heeft elk lid van het gezin altijd zijn eigen garagedeur- en deuropener bij zich op de smartphone.

** In combinatie met interne of optionele Hörmann Bluetooth-ontvanger

*** Mogelijk zijn extra aankopen (in-app-aankopen) in de AppStore of bij Google Play nodig

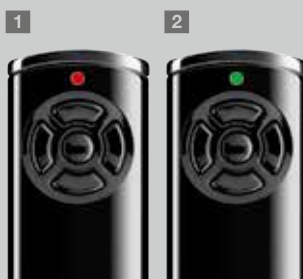

Weergave op de handzender HS 5 BS

- 1 De deur is geopend
- 2 De deur is gesloten

Zijdelingse sectionaaldeuren HST

De 42 mm dikke, met polyurethaan volgeschuimde sandwichpanelen overtuigen door een zeer goede warmte-isolatie en geluiddemping evenals een hoge stabiliteit van het deurblad en een aangenaam rustige deurloop.



M-profilering, verkeerswit RAL 9016



L-profilering, verkeerswit RAL 9016

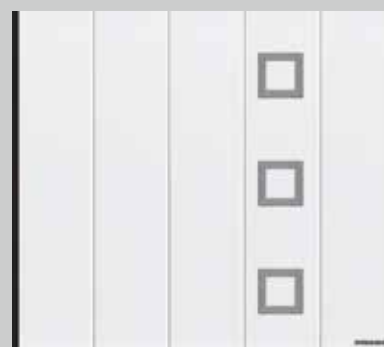

L-profilering, verkeerswit RAL 9016
Motief 451 zonder beglazing (zonder afb.)



L-profilering, verkeerswit RAL 9016
Motief 461 met beglazing



M-profilering

L-profilering

Woodgrain	Verkeerswit RAL 9016 15 voorkeurkleuren RAL-kleur naar keuze	Verkeerswit RAL 9016 15 voorkeurkleuren RAL-kleur naar keuze
Sandgrain	Verkeerswit RAL 9016 3 voorkeurkleuren	Verkeerswit RAL 9016 3 voorkeurkleuren
Silkgrain	Verkeerswit RAL 9016 15 voorkeurkleuren RAL-kleur naar keuze	Verkeerswit RAL 9016 15 voorkeurkleuren RAL-kleur naar keuze
Decograin	Golden Oak, Dark Oak, Night Oak, Rosewood, Winchester Oak, Titan Metallic CH 703	Golden Oak, Dark Oak, Night Oak, Rosewood, Winchester Oak, Titan Metallic CH 703
Breedte max. Max. hoogte	6500 mm 3000 mm	6500 mm 3000 mm



Prestatie-eigenschappen volgens de Europese norm 13241-1

Warmte-isolatie

Paneel	U = 0,5 W/(m ² ·K)
Ingebouwde deur*	U = 1,9 W/(m ² ·K)

Afdichting

Lucht	Klasse 2
Water	Klasse 2

Windbelasting	Klasse 2
---------------	----------

* De U-waarde geldt voor ingebouwde deuren zonder beglazing met de afmetingen 4000 x 3000 mm

Individuele designmotieven

U kunt de design-elementen zoals hierboven genoemd in de deuraanzichten of naar eigen wens op uw garagedeur plaatsen en combineren. Zo creëert u uw eigen deurmotief. Ook deuren met loopdeur zijn leverbaar met design-elementen. Uw Hörmann-dealer adviseert u graag.



Design-element met optionele echte beglazing voor designmotief 461 en 481

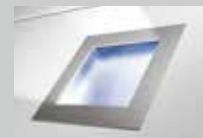

Design-element met roestvrij staal en kunststof beglazing



Motief 451



Motief 461



Motief 452



Motief 462



Motief 471



Motief 481



Motief 459



Motief 469



Motief 453



Motief 463



Motief 455



Motief 460



Motief 472



Motief 482



Motief 473



Motief 483



Motief 474



Motief 475



Motief 456

De motiefvoorbeelden tonen deuren van 2500 x 2125 mm. Alle oppervlakken en kleuren vindt u op de volgende pagina's, de technische gegevens vanaf pagina 30.

De keuze is aan u

Vorm uw garagedeur helemaal naar uw eigen individuele wensen. U kunt kiezen uit maximaal 4 oppervlakken, die u qua kleur kunt aanpassen aan de architectuur van uw huis. Bovendien kunt u een keuze maken uit 15 voorkeurkleuren met dezelfde prijs, ca. 200 RAL-kleuren en 6 Decograin-decors. Om ervoor te zorgen dat u lang plezier heeft van uw nieuwe deur, zijn de oppervlakken van onze deuren optimaal beschermd tegen roest. Verzinkt materiaal en een hoogwaardige polyestergrondlaag aan beide zijden van de deur laten de regen afparelen.

Stalen oppervlakken

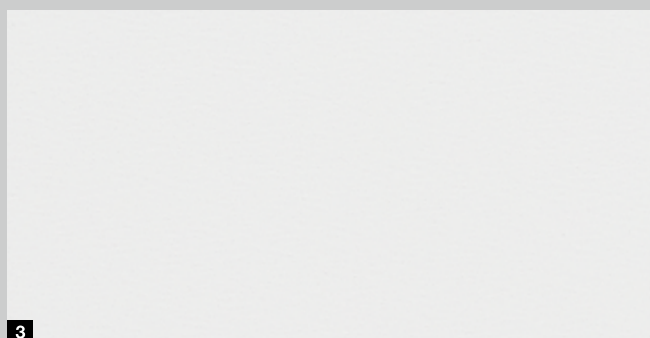

Let op:

De binnenzijde van de zijdelingse sectionaaldeuren wordt in het algemeen in de kleur grijswit, RAL 9002, geleverd.

Bij dubbelwandige stalen garagesectionaaldeuren die langdurig aan de zon worden blootgesteld, dienen donkere kleuren te worden vermeden. Door de warmte-absorptie van donkere kleuren kan mogelijk een doorbuiging van de deurprofielen ontstaan, waardoor de werking van de garagedeur kan worden beïnvloed.

Alle kleurgegevens zijn vergelijkbaar met de respectievelijke RAL-kleur. Om druktechnische redenen zijn de afbeeldingen van de kleuren en de oppervlakken niet kleurbindend. Laat u door uw Hörmann-dealer adviseren.

1 Woodgrain

Bij het voordelige, robuuste Woodgrain-oppervlak met natuurgetrouw zaagsnedemotief kunnen door het reliëf kleine krassen probleemloos worden gerepareerd.

2 Sandgrain

Het fijn gestructureerde Sandgrain-oppervlak voor de prijsbewuste opdrachtgever in de bouw is zeer geschikt voor moderne huizen.

3 Silkgrain

Het zijdegladde Silkgrain-oppervlak is door het luxe deuraanzicht de eerste keus bij een moderne architectuur.

4 Decograin

De Decograin-oppervlakken geven uw sectionaaldeur een detailgetrouw, opvallend houtkarakter of een luxe antracietkleurige metallic elegantie.

Standaardkleur



15 voorkeurkleuren

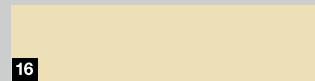
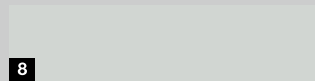
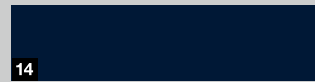
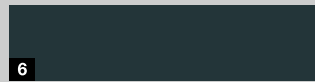
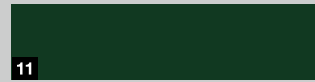
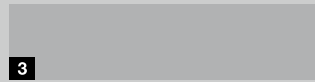

1	RAL 9016	Verkeerswit
2	RAL 9007	Grijsaluminium
3	RAL 9006	Witaluminium*
4	RAL 8028	Terrabruin*
5	RAL 8003	Leembruin
6	RAL 7016	Antracietgrijs*
7	RAL 7040	Venstergrijs
8	RAL 7035	Lichtgrijs
9	RAL 7030	Steengrijs
10	RAL 8001	Okerbruin
11	RAL 6009	Dennengroen
12	RAL 6005	Mosgroen
13	RAL 5014	Duifblauw
14	RAL 5011	Staalblauw
15	RAL 3003	Robijnrood
16	RAL 1015	Licht ivorkleurig

6 Decograin-decors

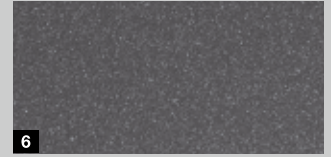

1	Decograin Golden Oak:	middenbruin, goudgeel eikendecor
2	Decograin Dark Oak:	notenhoutkleurig eikendecor
3	Decograin Night Oak:	donker, intensief eikendecor
4	Decograin Rosewood:	mahoniekleurig houtdecor
5	Decograin Winchester Oak:	natuurkleurig eikendecor met noesten
6	Titan Metallic CH 703:	antraciet met metallic effect

* Voorkeurkleuren voor Sandgrain-oppervlak

De elegantie van een zijdelingse sectionaaldeur

Kies uit zeven deurmotieven uw favoriete garagedeur, van de elegante M- en L-profileringen tot en met exclusieve designmotieven met beglazing en roestvrijstalen applicaties. Dankzij het grote aantal oppervlakken, kleuren en decors kunt u uw zijdelingse sectionaaldeur optimaal afstemmen op de architectuur van uw huis.







▲ L-profilering, motief 461, in de Hörmann-kleur CH 703

▶ L-profilering in verkeerswit RAL 9016





◀ M-profiling in Decograin Golden Oak



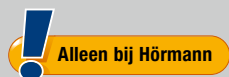

Automatische loopdeurfunctie bij garagedeuren met aandrijving

Met een handzender of de handgreep op de deur kunt u uw zijdelingse sectionaaldeur voor personendoorgang snel en gemakkelijk gedeeltelijk openen. Een korte bediening van de handgreep en de deur beweegt automatisch naar de ingestelde positie. Bij een volgende bediening wordt de deur weer gesloten. De doorgangsbreedte kan eenvoudig op de aandrijving worden ingesteld. Bijvoorbeeld een smalle doorgang alleen voor personen of een bredere doorgang voor fiets, motor of kruiwagen.



Geïntegreerde afsluitbare handgreep met volwaardige functies voor de draadloze binnendrukknop

Met twee toetsen en een schuifschakelaar op de binnenkant van de handgreep kunt u:

- 1 de deur volledig openen en sluiten
- 2 de loopdeurfunctie bedienen
- 3 het radiosignaal uitschakelen (vakantiestand)



Witaluminium RAL 9006



Verkeerswit RAL 9016



Bruin



Roestvrijstalen look geborsteld



Standaard handgreeppositie bij M- en L-profilering



Handgreeppositie voor tussenbreedtes bij M- en L-profilering



Beglazing S0



Beglazing S1



Beglazing S2

4 handgreepkleuren

Manueel bediende deuren worden standaard geleverd met een handgreep in witaluminium. Optioneel heeft men de keuze uit 3 andere kleuren.

Dezelfde uitvoeringen zijn ook leverbaar bij deuren met automatische aandrijving inclusief de automatische loopdeurfunctie.

Drie soorten beglazing

Beglazing voor het bovenste deel van de deur is verkrijgbaar met een heldere dubbele kunststof beglazing of een ruit in kristalstructuur. De omramingen zijn standaard wit, optioneel ook leverbaar in de kleur van de deur of in een RAL-kleur naar keuze.



Ventilatioerooster
Ventilatie-doorlaat
40 cm²/rooster

Ventilatioerooster

De ventilatioeroosters in het onderste deel van de garagedeur zijn standaard verkrijgbaar in zwart en optioneel in de kleur van de garagedeur of in een RAL-kleur naar keuze.

Betrouwbaar, veilig, 100 % compatibel

Hörmann-garagedeuraandrijvingen zijn perfect afgestemd op uw zijdelingse sectionaaldeur van Hörmann. Dat betekent voor u: eenvoudige bediening, maximaal comfort en een zeer hoge bedieningsveiligheid.

Met onze elegante handzenders opent u heel gemakkelijk behalve uw garagedeur ook bijv. het met een 100 % compatibele Hörmann-aandrijving uitgeruste inrithek of bedient u elektrische apparaten, zoals bijv. lampen.

En natuurlijk vindt u in het brede Hörmann-assortiment altijd de juiste aandrijving en het passende toebehoren voor uw wensen en behoeften.



Garagen- und Einfahrtstor-Antriebe
mit den Eigenschaften: Leistungsstark, sicher, zuverlässig und einfach zu bedienen.

Meer informatie vindt u in de brochure
„Aandrijvingen voor garagedeuren
en inrithekken”.





SupraMatic 4

Supersnelle deuropening en slimme extra functies

- 40 % hogere openingssnelheid* van max. 20 cm/s
- Slimme bediening met de BlueSecur-app ■ **NIEUW**
- Comfortabele garageventilatie
- Tot 3 resp. 5 keer** lichtere ledverlichting
- Zeer eenvoudige programmering door tweevoudig 7-segment-display
- Hoogwaardige roestvrijstalen aandrijfkop
- Verbinding met Smart-Home-systemen door middel van standaard HCP-interface
- Laag stroomverbruik in stand-by van minder dan 1 watt



BiSecur

Standaard HSE 4 BS-handzender met 4 toetsen, zwart structuuroppervlak met chromen kapjes

Garagedeuraandrijvingen	SupraMatic E ■ NIEUW	SupraMatic P ■ NIEUW
Bluetooth-ontvanger	Geïntegreerd, kan worden in- en uitgeschakeld	Geïntegreerd, kan worden in- en uitgeschakeld
Aansluiting HCP-bus	Geïntegreerd	Geïntegreerd
Cycli per dag / uur	25 / 10	50 / 10
Trek- en drukkracht	650 N	750 N
Topbelasting	800 N	1000 N
Openingssnelheid max.	20 cm/s	20 cm/s
Verlichting	20 leds	30 leds-looplicht
Deurbreedte max.	6000 mm	6500 mm
Deuroppervlak max.	13,75 m ²	15 m ²

Hörmann BlueSecur

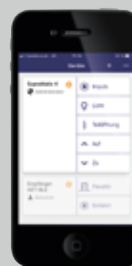

Standaard Bluetooth-ontvanger voor de bediening via smartphone met de Hörmann BlueSecur-app

* Vergeleken met de ProMatic 3-serie

** 3 keer lichter bij de SupraMatic E resp. 5 keer lichter bij de SupraMatic P vergeleken met de ProMatic 3-serie

ProMatic 4

Premiumkwaliteit voor een aantrekkelijke prijs

- 20 % hogere openingsnelheid*
- Comfortabele garageventilatie
- Tot 2 keer* lichtere ledverlichting
- Verbinding met Smart-Home-systemen door middel van standaard HCP-interface
- Laag stroomverbruik in stand-by van minder dan 1 watt



 **BiSecur**

Standaard HSE 4 BS-handzender
met 4 toetsen, zwart structuuroppervlak
met kunststof kapjes

Garagedeuraandrijvingen	ProMatic 4 ■ NIEUW
Bluetooth-ontvanger	Optioneel (HET-BLE)
Aansluiting HCP-bus	Geïntegreerd
Cycli per dag / uur	25 / 10
Trek- en drukkracht	600 N
Topbelasting	750 N
Openingsnelheid max.	17 cm/s
Verlichting	10 leds
Deurbreedte max.	5000 mm
Deuroppervlak max.	11,25 m ²



1

2

Handzender HS 5 BS

4 functietoetsen plus opvraagtoets

1 Hoogglansoppervlak in zwart of wit

2 Zwart structuuroppervlak



3

4

5

Handzender HS 4 BS

4 functietoetsen

3 Zwart structuuroppervlak

Handzender HS 1 BS

1 functietoets,

4 Zwart structuuroppervlak

Handzender HSE 1 BS

1 functietoets, incl. oog voor sleutelhanger

5 Zwart structuuroppervlak



6

7

Handzender HSE 4 BS

4 functietoetsen, incl. oog voor sleutelhanger

6 Zwart structuuroppervlak met verchroomde of kunststof kapjes

Handzender HSE 2 BS

2 functietoetsen, incl. oog voor sleutelhanger

7 Hoogglansoppervlak in zwart of wit

8 Hoogglansoppervlak in groen, lila, geel, rood, oranje

9 Decors in zilver, carbon, donker wortelnoten hout



8

9

(Afb. vanaf links)



10 Handzender HSD 2-A BS
Aluminium-look,
2 functietoetsen, ook bruikbaar
als sleutelhanger

11 Handzender HSD 2-C BS
Hoogglans verchromd,
2 functietoetsen, ook bruikbaar
als sleutelhanger



**16 Radiocodeschakelaar
FCT 3 BS ■ NIEUW**
Voor 3 functies, voorzien van
verlichte toetsen, inbouw- en
opbouwmontage mogelijk



12 Handzender HSP 4 BS
4 functietoetsen, voorzien van
zendblokkering, inclusief
sleutelring



**17 Radiocodeschakelaar
FCT 10 BS ■ NIEUW**
Voor 10 functies, voorzien van
verlichte toetsen en klapdeksel,
inbouw- en opbouwmontage
mogelijk



13 Handzender HSZ 1 BS
1 functietoets, om in de
sigarettenaansteker van de auto
te plaatsen

14 Handzender HSZ 2 B
2 functietoetsen.
om in de sigarettenaansteker
van de auto te plaatsen



**18 Draadloze vingerscanner
FFL 25 BS ■ NIEUW**
Voor 2 functies, max.
25 vingerafdrukken, met
klapdeksel, inbouw- en
opbouwmontage mogelijk



**15 Draadloze binnendruknop
FIT 2-1 BS**
Voor 2 functies,
aansluitmogelijkheid van
max. 2 bedieningselementen via
kabel, bijv. sleutelschakelaar



Sleutelschakelaar
19 STAP 50
20 STUP 50
In inbouw- en
opbouwuitvoering,
inclusief 3 sleutels

Details perfect op elkaar afgestemd



De zijdelingse sectionaaldeur van Hörmann combineert talrijke innovatieve details, van een nauwkeurige deurloop en een veilige vergrendeling tot en met de bijzondere constructie van de vloerrail. Daardoor biedt deze deuroplossing u elke dag meer comfort en meer veiligheid.

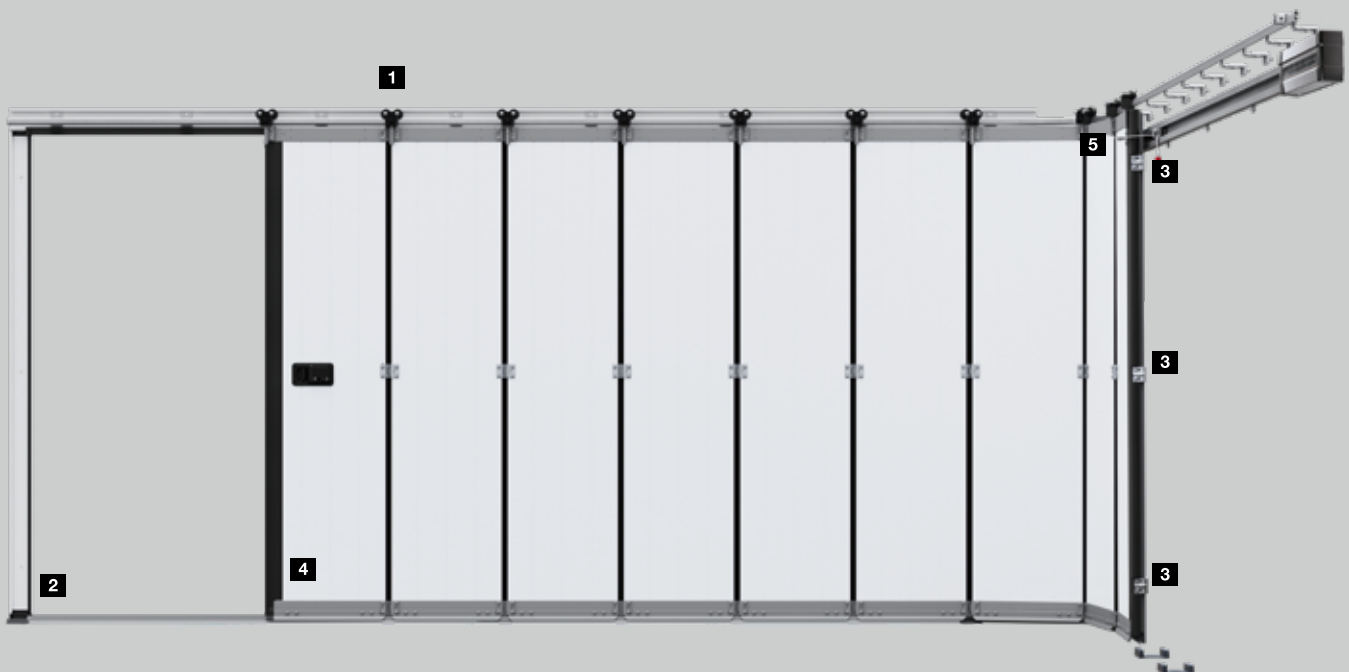



Nauwkeurige deurloop

Dubbele looprollen **1** uit slijtvaste kunststof bewegen veilig en nauwkeurig op de aluminium rail en verhinderen het ontsporen van de deurprofielen. Bovendien waarborgen ze een lichte en geluidsarme deurloop, zodat een manueel bediende deur ook gemakkelijk kan worden geopend. De stabiele scharnierverbindingen op de looprollen en tussen de met polyurethaan volgeschuimde deurprofielen met een dikte van 42 mm zorgen voor een hoge stabiliteit van het deurblad.

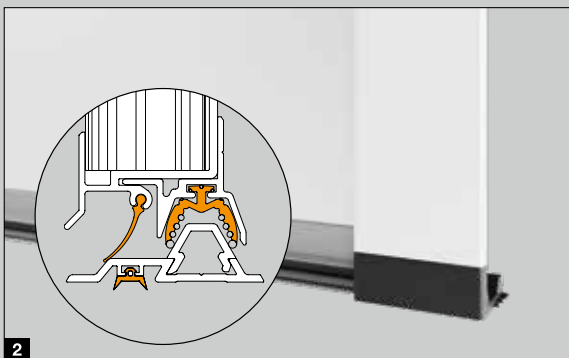

Goed afgedicht

Dankzij de vloerrail met doorlopende voerafdichting **2** overtuigt de zijdelingse sectionaaldeur met een waterdicht- en luchtdoorlatendheid van klasse 2. Hierdoor is de deur goed afgedicht tegen binnendringend regenwater en bladeren. Hierdoor blijft de garage langer schoon en hoeft deze minder vaak gereinigd te worden. Bovendien wordt de kans op ongelukken door uitglijden verkleind.



Veilig vergrendeld

Door de bovenste en onderste deurgeleiding sluit de deur zeer nauwkeurig. Twee extra haken **3** aan de zijkant van de deur verbinden het uiteinde van het deurblad stevig met het zijdelingse kozijn. Bovendien verhindert deze mechanische beveiliging het optillen van de deur. Voor een nog betere inbraakwering kunnen manueel bediende deuren als optie met een drievoudige vergrendeling aan de sluitkant worden uitgerust.



Goed geleid

De onderste aluminium vloerrail **4** geleidt de deurprofielen veilig en voorkomt dat de panelen uitzwaaien. Door de vlakke bouwvorm is een onbelemmerde toegang mogelijk.



Eenvoudige montage

Het kozijn van de zijdelingse sectionaaldeur kan eenvoudig in elkaar worden geschroefd om dan compleet op de garagemuur te worden bevestigd. Inbouw bij een beperkte ruimte, met slechts 140 tot 450 mm zijdelingse aanslag, maakt het DS-beslag **5** met dubbele zijdelingse geleidingsrails mogelijk. De zijdelingse looprail kan eenvoudig worden gemonteerd met de nieuwe instelbare wandhouders.

Garagezijdeuren NT 60

De deuren worden inbouwklaar geleverd met profielcilinder-insteekslot, krukgnituuur met ronde handgreep en ovale rozetten evenals driedimensionaal regelbare scharnieren. Het deurkozijn bestaat uit weerbestendige aluminium profielen (bouwdiepte 60 mm) en is rondom afgedicht. 2-vleugelige zijdeuren leveren we ook met asymmetrische indeling, d.w.z. ongelijke deurvleugelbreedtes.

Garagezijdeur NT 60	1-vleugelig	2-vleugelig
Aluminium blokkozijn	●	●
Aluminium hoekkozijn	●	–
Vleugelomraming breed	●	●
Warmte-isolatie	U = 2,7 W/(m ² ·K)	U = 2,9 W/(m ² ·K)

Meer informatie vindt u op pagina 33 of kunt u opvragen bij uw Hörmann-partner.



1-vleugelige NT 60 met L-profilering en brede vleugelomraming



2-vleugelige NT 60 met M-profilering en brede vleugelomraming



1 Krukgarnituur

Kies tussen de standaardkruk en de vele optionele kruk- of wisselgarnituren (afbeelding krukgarnituur in roestvrij staal). Uw Hörmann-dealer adviseert u graag.



2 Verborgene liggende scharnieren

Voor een elegant deuraanzicht bij 1-vleugelige zijdeuren met aluminium blokkozijn ontvangt u optioneel verborgen scharnieren.



3 Met hetzelfde aanzicht

Voor een uniform deuraanzicht zijn omraming, kozijn en deur voor Decograin-zijdeuren verkrijgbaar met hetzelfde decoroppervlak. De binnenkant van de panelen wordt in het algemeen geleverd in grijswit RAL 9002.



4 Met hetzelfde aanzicht

Voor een uniform deuraanzicht zijn omraming, kozijn en deur voor Decograin-zijdeuren verkrijgbaar met hetzelfde decoroppervlak. De binnenkant van de panelen wordt in het algemeen geleverd in grijswit RAL 9002.



Universele deur MZ Thermo

Wanneer u veel waarde hecht aan een hoge warmte-isolatie en het risico op condensvorming aan de binnenkant wilt verkleinen, dan is de thermisch onderbroken buitendeur MZ Thermo de beste keuze.

De warmte-isolatie waarde bedraagt een zeer goede 1,2 W/(m²·K). Optioneel is een RC 2-uitvoering verkrijgbaar (KSI Thermo).

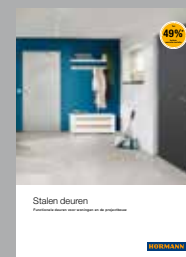

Meer informatie vindt u in de brochure „Stalen deuren“.

Bepaling van de aandrijfrail (ES- en DS-beslag)

Deurbreedte (LZ)	Aandrijfrail	Inschuifdiepte (totale lengte SupraMatic- / ProMatic-aandrijving)
≤ 2205	K	3200
≤ 2375	M	3450
≤ 3000	L	4125
≤ 3275	XL	4375
≤ 4750	5500	5725
≤ 6500	7000	7225

De inschuifdiepte (totale lengte van de aandrijving) kan tot op de lengte LZ + 1100 mm door de klant worden ingekort.

Als de inschuifdiepte (totale lengte van de aandrijving) kleiner is dan LZ + 1100 mm, kan de geleidingsrail tot 125 mm naar achteren worden verplaatst.

Toelichtingen

RM	Rastermaathoogte (bestelmaat)
LZ	Kozijnbinnenmaat (bestelmaat)
LDH	Vrije doorrijhoogte
LDB	Vrije doorrijbreedte
ET	Inschuifdiepte (totale lengte met aandrijving)
OFF	Bovenkant afgewerkte vloer
ASS	Aanslag sluitkant
AKS	Aanslag bochtzijde

Meer informatie vindt u in de inbouwgegevens of informeer bij uw Hörmann-dealer.

DS-beslag (dubbele rail, aandrijving wandmontage)

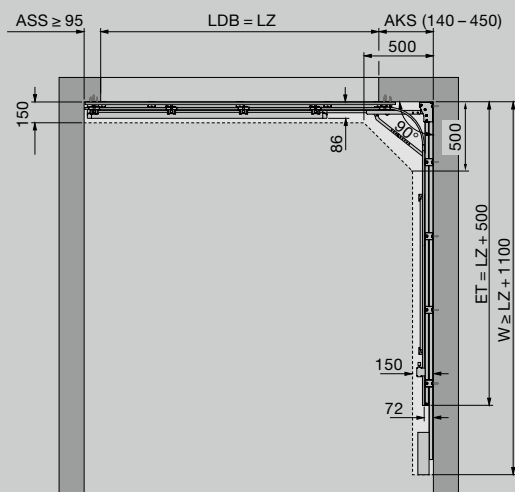

ES-beslag (enkele rail, aandrijving plafondmontage B)

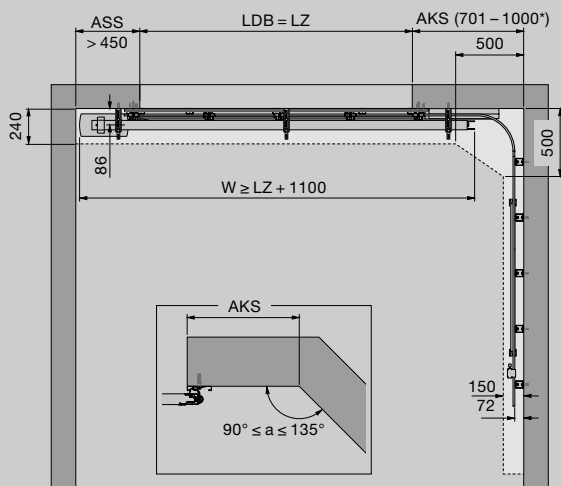

Verticale doorsneden

Plafondmontage B als schuifdeur

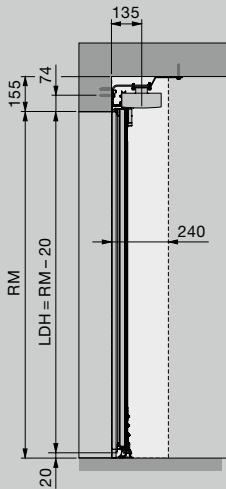

Wandmontage als schuifdeur

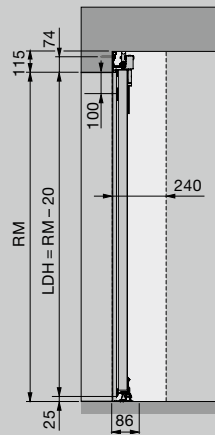

Horizontale doorsneden

Plafondmontage B als schuifdeur (doorsnede van de vloerrail)

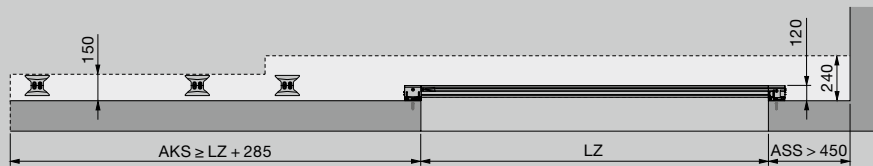

Wandmontage als schuifdeur (doorsnede van de vloerrail)

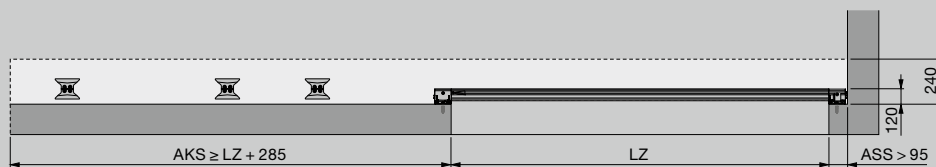

Toelichtingen

RM	Rastermaathoogte (bestelmaat)
LZ	Kozijnbinnenmaat (bestelmaat)
LDH	Vrije doorrijhoogte
LDB	Vrije doorrijbreedte
ET	Inschuifdiepte (totale lengte met aandrijving)
OFF	Bovenkant afgewerkte vloer
ASS	Aanslag sluitkant
AKS	Aanslag bochtzijde

Meer informatie vindt u in de inbouwgegevens of informeer bij uw Hörmann-dealer.

AFMETINGEN EN INBOUWGEGEVENS VOOR ZIJDEUREN

Horizontale doorsneden

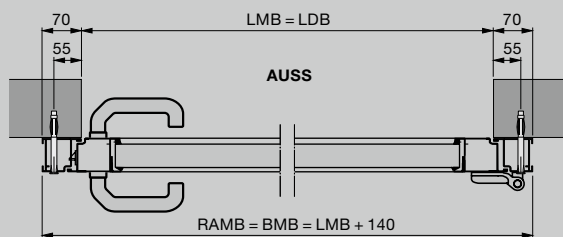

Zijdeur met aluminium blokkozijn
Inbouw achter de opening

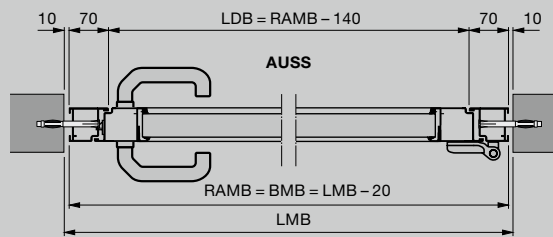

Zijdeur met aluminium blokkozijn
Inbouw in de opening

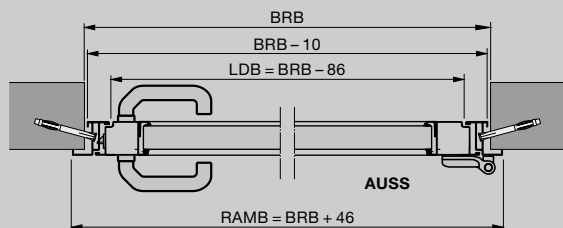

Zijdeur met hoekkozijn
Inbouw voor de opening

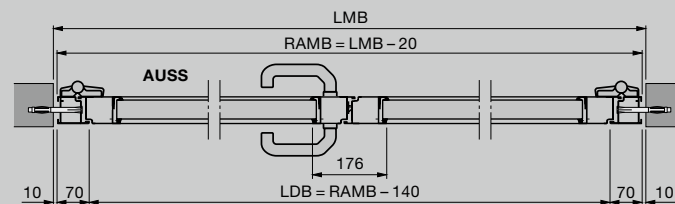

2-vleugelige zijdeur met aluminium blokkozijn
Inbouw in de opening

Verticale doorsneden

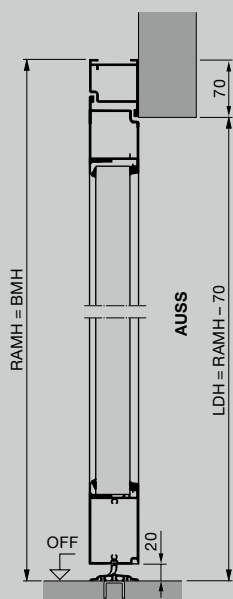

Zijdeur met aluminium blokkozijn
Inbouw achter de opening

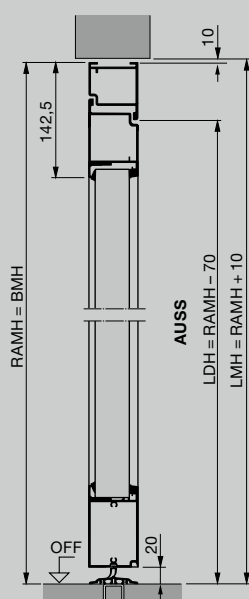

Zijdeur met aluminium blokkozijn
Inbouw in de opening

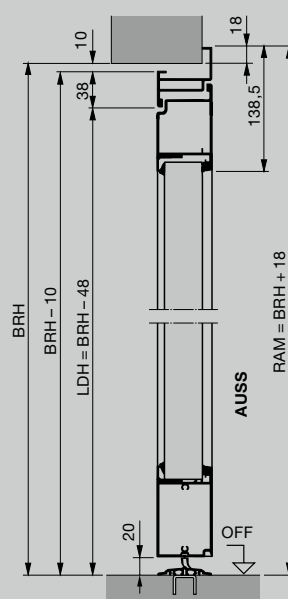

Zijdeur met aluminium hoekkozijn
Buitenaanslag

Bestelmaat = RAM	Krukhogte DrH	min. BRB S-raam
Hoekkozijn		
Binnenaanslag, naar binnen openend		
928 - 1284 x 1800 - 2500	1050	525
Buitenaanslag, naar buiten openend		
928 - 1284 x 1800 - 2500	1050	525
Blokkozijn		
936 - 1330 x 1800 - 2500	1050	525

- 2-vleugelige zijdeur met asymmetrische indeling
- 2-vleugelige zijdeur naar binnen en buiten openend



HÖRMANN

Beleef Hörmann- kwaliteit bij nieuwbouw en renovatie

Met Hörmann kunt u heel gemakkelijk plannen. Zorgvuldig op elkaar afgestemde oplossingen bieden u voor elk bereik in de woningbouw topproducten met een hoge functionaliteit.

- **Garagedeuren**

Optimaal afgestemd op uw persoonlijke bouwstijl: kantel- of sectionaaldeuren uit staal of hout.

- **Aandrijvingen voor (garage)deuren**

Geniet van hoog comfort en inbraakwerende veiligheid met aandrijvingen voor garagedeuren en inrithekken van Hörmann. Met de Hörmann-deuraandrijvingen kunt u ook in uw woonruimten profiteren van dit comfort.

- **Voordeuren**

Voor elke behoefte en elke eis vindt u het gewenste deurmotief in ons uitgebreid assortiment van stalen en aluminium voordeuren.

- **Stalen deuren**

De degelijke deuren voor alle ruimtes in uw woning, van kelder tot zolder.

- **Kozijnen**

Kies uit het omvangrijke assortiment voor nieuwbouw, uitbreiding of renovatie.



Garagedeuren en aandrijvingen voor garagedeuren en inrithekken



Voordeur Thermo65 / Thermo46



Stalen deuren

Hörmann: kwaliteit zonder compromissen



Hörmann KG Amshausen, Duitsland



Hörmann KG Antriebstechnik, Duitsland



Hörmann KG Brandis, Duitsland



Hörmann KG Brockhagen, Duitsland



Hörmann KG Dissen, Duitsland



Hörmann KG Eckelhausen, Duitsland



Hörmann KG Freisen, Duitsland



Hörmann KG Ichtershausen, Duitsland



Hörmann KG Werne, Duitsland



Hörmann Alkmaar B.V., Nederland



Hörmann Legnica Sp. z o.o., Polen



Hörmann Beijing, China



Hörmann Tianjin, China



Hörmann LLC, Montgomery IL, USA



Hörmann Flexon LLC, Burgettstown PA, USA



Shakti Hörmann Pvt. Ltd., India

De Hörmann-groep biedt, als enige fabrikant op de internationale markt, alle belangrijke bouwelementen uit één hand. Ze worden in hooggespecialiseerde fabrieken vervaardigd volgens de nieuwste stand van de techniek. Door het overkoepelende verkoop- en servicenet in Europa en de aanwezigheid in Amerika en Azië is Hörmann uw sterke internationale partner voor hoogwaardige bouwelementen. In een kwaliteit zonder compromissen.

GARAGEDEUREN
AANDRIJVINGEN
INDUSTRIEDEUREN
LAAD- EN LOSTECHNIEKEN
ANDERE DEURTYPES
KOZIJNEN

www.hormann.be
www.hormann.nl

HÖRMANN