



Berry-kanteldeuren

De meest gekochte garagedeur in Europa

HÖRMANN



INHOUD

4	Goede redenen om voor Hörmann te kiezen
10	Totaaloverzicht
12	Deurmotieven
18	Kleuren
20	Handgrepen
21	Beglazing
22	Renoveren en verfraaien
24	Garagedeuraandrijvingen
28	Toebehoren
30	Techniek
32	Maten en inbouwgegevens
39	Hörmann Programma-overzicht

De afgebeelde deuren zijn gedeeltelijk voorzien van speciale uitrustingen en komen daardoor niet altijd overeen met de standaarduitvoering.

De afgebeelde kleuren en uitvoeringen zijn om druktechnische redenen niet kleurbindend.

Door de auteurswet beschermd. Gehele of gedeeltelijke nadruk is zonder onze toestemming niet toegestaan. Wijzigingen voorbehouden.

„Een goede naam moet men verdienen.”

August Hörmann

Geheel in de zin van de oprichter van het bedrijf is het merk Hörmann tegenwoordig een echte kwaliteitsbelofte. De familieonderneming is met meer dan 80 jaar ervaring in deur- en aandrijvingsconstructies en meer dan 20 miljoen verkochte deuren en aandrijvingen marktleider en de nummer 1 in Europa geworden. Dat geeft u een goed gevoel bij de aankoop van een Berry-kanteldeur.



1 Merkkwaliteit uit Duitsland

Alle belangrijke deur- en aandrijvingscomponenten worden bij Hörmann zelf ontwikkeld en geproduceerd. Ze **zijn honderd procent op elkaar afgestemd** en voor uw veiligheid door onafhankelijke, erkende instituten **getest en gecertificeerd**. Ze worden conform het kwaliteitsmanagementsysteem DIN ISO 9001 in Duitsland vervaardigd en voldoen aan alle eisen van de Europese norm 13241-1. Bovendien werken onze hooggekwalificeerde medewerkers intensief aan nieuwe producten, continue verdere ontwikkelingen en gedetailleerde verbeteringen. Zo ontstaan octrooien en een exclusieve marktpositie.



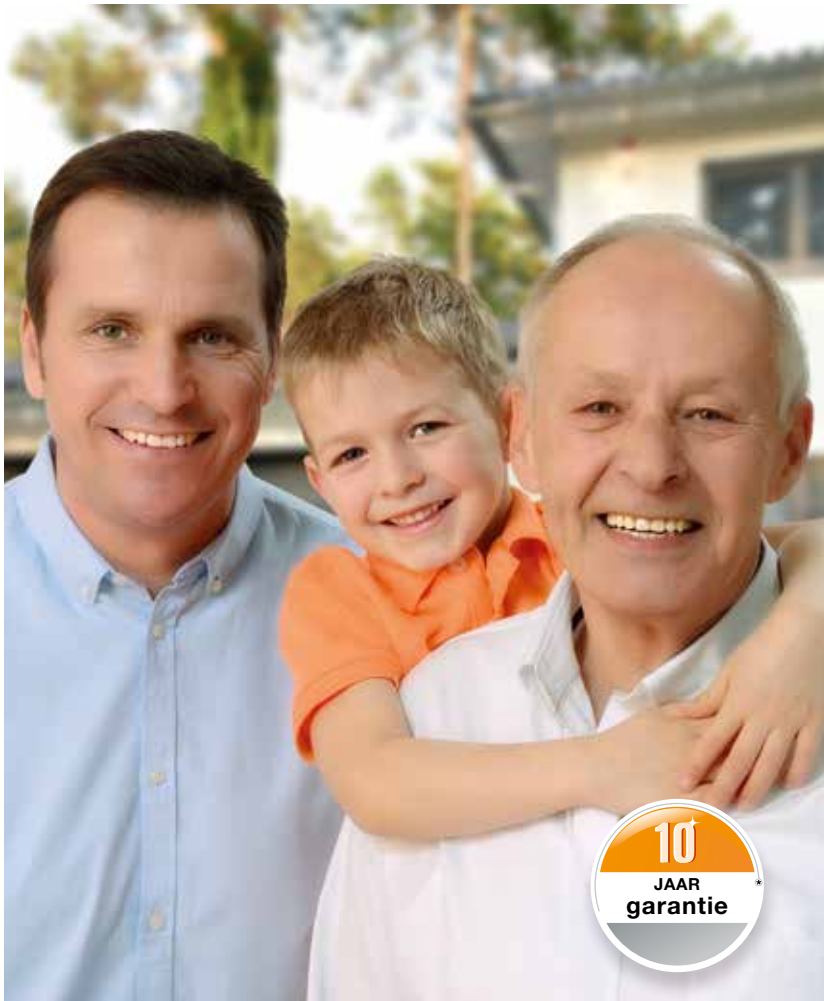

2 Garagedeuren voor generaties

Duurtests onder reële voorwaarden zorgen voor geperfectioneerde serieproducten in Hörmann-kwaliteit. Om die reden en dankzij uitstekende technische oplossingen evenals een kwaliteitsgarantie zonder compromissen krijgt u bij Hörmann **10 jaar garantie op alle Berry-kanteldeuren en 5 jaar op Hörmann-aandrijvingen.***

* De uitgebreide garantievoorwaarden vindt u op: www.hormann.be/www.hormann.nl

3 Toekomst in het vizier

Hörmann loopt met het goede voorbeeld voorop. Daarom dekt de onderneming **haar energiebehoefte voor 100 % uit ecostrøm**. Tevens worden door de invoer van een intelligent en gecertificeerd energiemanagementsysteem jaarlijks vele tonnen CO₂ bespaard. En ten slotte, maar niet minder belangrijk, biedt Hörmann producten aan voor duurzaam bouwen.



4 Rondom beschermd door slimme details

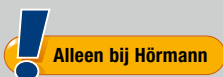

Toonbeeld van de **hoge veiligheidsuitrusting** van de Berry-kanteldeuren zijn de flexibele beschermkappen over de hefboomarmen en de flexibele kunststof lijsten tussen deurblad en omraming. Deze verminderen het risico op het per ongeluk knellen of inklemmen. **Alleen de kanteldeuren van Hörmann hebben een dergelijke hoge veiligheidsnorm.**

5 Duurzaam en optimaal beveiligd

Wanneer ooit na vele jaren één van de veren van de hefboomarm mocht breken, houden de andere intacte veren de deur vast. **Zo is de deur betrouwbaar beveiligd tegen omlaagvallen.** De afstand tussen de veerwindingen is daarbij zo gering, dat ook kindervingertjes er vrijwel niet tussen bekneld kunnen raken.



6 Gebruiksvriendelijk openen en sluiten

! Alleen bij Hörmann

Wanneer de deur volledig is geopend, **wordt deze tegen de aanslag afgeremd en komt in de eindloopbeveiliging veilig tot stilstand.**

De speciaal gevormde hefboomarm drukt het deurblad bij het sluiten vast tegen het kozijn en de deur trekt zichzelf dicht. Zo ontstaan er geen kieren tussen deurblad en kozijn.

7 Veilig door innovatieve vergrendeling

! Alleen bij Hörmann

Het unieke draaigrendelslot van de Berry-kanteldeuren vergrendelt de deurbladhoeken stevig aan de omraming en sluit de deur daarmee veel betrouwbaarder dan bij gewone stangvergrendelingen. **Optillen van de deur is hierdoor vrijwel onmogelijk.**

Met een optionele uitbreidingsset, die u eenvoudig zelf kunt monteren, kunt u de deur bovendien ook nog vergrendelen aan de bovenkant van het kozijn.



8 BiSecur-radiosysteem met gecertificeerde veiligheid



Alleen bij Hörmann

Het bidirectionele radiosysteem BiSecur staat voor een **toekomstgerichte techniek** voor een comfortabele en veilige bediening van garagedeur- en inrithekaandrijvingen, deuraandrijvingen, verlichting en meer. De door Hörmann ontwikkelde, extreem veilige BiSecur-coderingsprocedure met een stabiele, storingsvrije reikwijdte biedt u de zekerheid dat malafide personen uw radiosignaal niet kunnen kopiëren. Het systeem werd getest en gecertificeerd door de veiligheidsexperts van de Ruhr-Universiteit van Bochum.



Bekijk de korte film op:
www.hormann.be/videos
www.hormann.nl/videos

9 Perfect afgestemd en 100 % compatibel

Alle BiSecur-aandrijvingen, -ontvangers en -bedieningselementen zijn 100 % compatibel. Met een handzender of bijv. radiocodeschakelaar opent u behalve uw garagedeur ook comfortabel uw inrithek dat is voorzien van een Hörmann-aandrijving, uw deuraandrijvingen of andere apparaten met BiSecur-ontvangers. Met onze app* kunt u in combinatie met de Hörmann BiSecur-gateway, uw Hörmann-aandrijvingen voor garagedeuren en inrithekken, uw Hörmann-voordeur** of de PortaMatic-binnendeuraandrijving evenals andere apparaten gemakkelijk aansturen met **smartphone of tablet.**

* Voor smartphone of tablet met iOS- en Android-besturingssysteem

** Voor deze functie moet uw Hörmann-voordeur ThermoCarbon / ThermoSafe met het automatische slot S5 / S7 Smart zijn uitgerust.



10 Comfortabel opvragen van de deurpositie

U hoeft nooit meer in weer en wind naar buiten om te kijken of uw garagedeur dichtzit. Door op de toets van de handzender HS 5 BS te drukken, geeft de kleur van de LED de deurpositie aan. Desgewenst kunt u door opnieuw op de toets te drukken***, de deur sluiten. Comfortabel en veiliger kunt u uw garagedeur niet bedienen.

*** Bij bediening zonder zicht op de garagedeur is een extra fotocel vereist.

11 Stijlvol design

De **exclusieve BiSecur-handzenders** overtuigen niet alleen door het design in zwart of wit, maar ook door de elegante vorm, waardoor ze heel prettig in de hand liggen.



De Hörmann BiSecur-handzenders met optioneel hoogglansoppervlak in pianolaklook zijn voor hun exclusieve design door een internationale jury onderscheiden met de gerenommeerde „reddot design award”.



Bekijk de korte film op:
www.hormann.be/videos
www.hormann.nl/videos

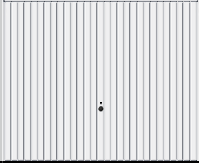
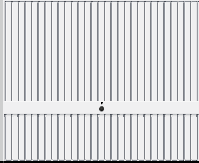

Afbeelding hierboven: HS 5 BS-handzender met handzenderhouder (optioneel)

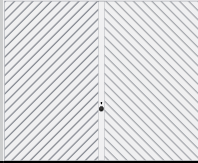
Stalen deuren

				
Motief	902*	941	957	990
Verkeerswit RAL 9016, 7 voorkeurkleuren, RAL-kleur naar keuze	•	•	•	•
Decograin Golden Oak, Decograin Rosewood				
Breedte max. (mm)	3250 (5000***)	3000	3000	3000
Hoogte max. (mm)	2750	2750	2750	2750

				
Motief	975	977	979	913
Verkeerswit RAL 9016, 7 voorkeurkleuren, RAL-kleur naar keuze	•	•	•	•
Decograin Golden Oak, Decograin Rosewood	•	•	•	
Breedte max. (mm)	3000	3000	2625	3000
Hoogte max. (mm)	2375	2375	2375	2750

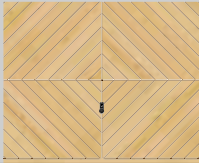
Massief houten deuren

				
Motief	925	927	931	933
Noors grenen Zes kleuren	•	•	•	•
Geschaafd Noors grenen				
Breedte max. (mm)	3000	3000	3000	3000
Hoogte max. (mm)	2500	2500	2500	2500

Let op:

Ventilatiedoortalen
voor deuren van
collectieve garages

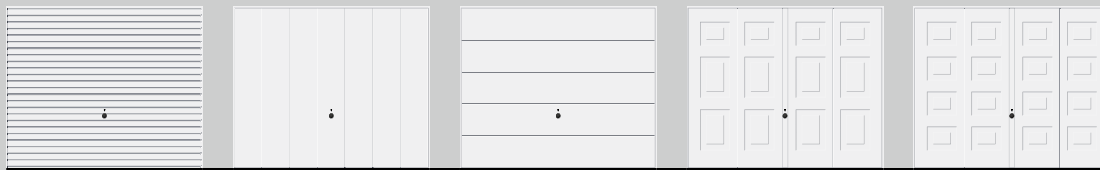

968	984	985	971	973
•	•	•	•	•
2750 2500	3000 2375	2625 2375	3000 2375	3000 2375

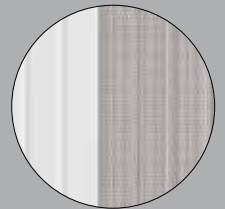

Motief 913
Ca. 20 % van het
deuropervlak

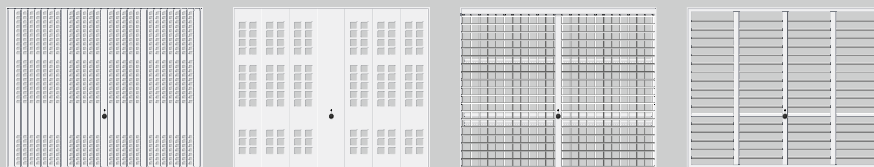

914	988	903	904
•	•	•	•
3000 2750	3000 2375	3000 2375	3000 2375



Motief 914
Ca. 30 % van het
deuropervlak



Motief 988
Ca. 25 % van het
deuropervlak



937	934*	936**	905*
•	•	•	•
3000 2500	3000 2500	3000 2500	3000 (5000***) 2500

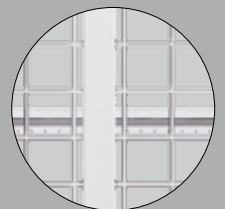

Motief 903
Ca. 85 % van het
deuropervlak

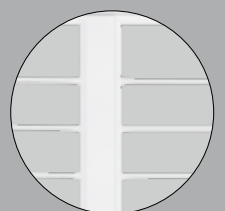

Motief 904
Ca. 85 % van het
deuropervlak

* Leverbaar met loopdeur

** Achterkant geïmpregneerd, gedeeltelijk ruw gezaagd, houten profielschroten in de onderste sokkelplaat omsloten

*** Als Berry-kanteldeur N500 motief 405 of 402

Berry-kanteldeuren
N500 tot een breedte
van 5000 mm, en meer
deurmotieven vindt
u in de brochure „Dubbele
garagedeuren en deuren
voor collectieve garages“







▼ Stalen deur motief 973 Decograin Golden Oak



▲ Stalen deur motief 990 dennengroen RAL 6009

◀ Stalen deur motief 902 verkeerswit RAL 9016

▼ Stalen deur motief 985 antracietgrijs RAL 7016





▲ Stalen deur motief 971 verkeerswit RAL 9016 en zijdeur met hetzelfde aanzicht

◀ Stalen deur motief 914 verkeerswit RAL 9016

Deuren voor collectieve garages

Berry-kanteldeuren zijn ook geschikt voor de veilige afsluiting van individuele parkeerplaatsen in collectieve garages. De verschillende ventilatie-openingen waarborgen telkens de optimale ventilatie. Het overzicht van de motieven vindt u op de pagina's 10 – 11.



Exclusieve deurvormgeving

Met motief 905 ontwerpt u de gevel van de garage helemaal naar uw eigen ideeën en uw persoonlijke architectuurstijl. De stalen omramingsconstructie, voorbereid voor individuele bekleding, vormt daarbij de stevige technische basis waarop u kunt bouwen. Alleen uw persoonlijke smaak is doorslaggevend voor het type bekleding. Zo integreert u uw garagedeur bijna onzichtbaar in de gevel van uw woning.

▲ Motief 905 met bekleding door de klant





◀ Massief houten deur motief 933 Noors grenen

▼ Massief houten deur motief 925 Noors grenen dennengroen



Kleuren en oppervlakken

De verzinkte deurbladen zijn optimaal beschermd tegen weersinvloeden en corrosie.

De stalen motieven zijn standaard verkrijgbaar in zeer voordelig verkeerswit, in 7 voordelige voorkeurkleuren en in ca. 200 kleuren volgens de RAL-kleurenwaaier*. De deuren worden standaard voorzien van grondverf geleverd met dezelfde kleur aan binnen- en buitenzijde. Het kozijn is standaard verzinkt zonder grondverflaag verkrijgbaar of als optie in de kleur van de deur.

Decograin, de uv-bestendige kunststoffoliebekleding aan de buitenzijde van het deurblad, combineert de voordelen van een garagedeur met stalen plaat met het origineelgetrouwe uiterlijk van het natuurlijke materiaal hout. Door de speciale oppervlaktebescherming blijft de deur lang mooi. Wij leveren het verzinkte kozijn bij deze deuren in een aan het decor aangepaste bruintint.

Let op:

Alle kleurgegevens zijn vergelijkbaar met de respectievelijke RAL-kleur.

Om druktechnische redenen zijn de afbeeldingen van de kleuren en de oppervlakken niet kleurbindend. Laat u door uw Hörmann-dealer adviseren.

Alle deuren met houten bekleding worden in folieverpakking geleverd om beschadigingen tijdens het transport en op de bouwplaats te voorkomen.

* Uitzondering: pareffect-, fluorescerende en metallic-kleuren

** Niet bij motief 936 basic

Standaardkleur



Voorkeurkleuren

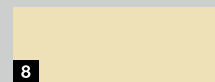

Decograin-decors

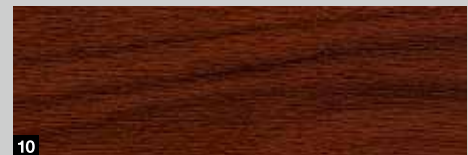

- | | | |
|-----------|-----------------------|----------------------------------|
| 1 | RAL 9016 | Verkeerswit |
| 2 | RAL 9006 | Witaluminium** |
| 3 | RAL 8028 | Terrabruin** |
| 4 | RAL 7040 | Venstergrijs |
| 5 | RAL 7035 | Lichtgrijs |
| 6 | RAL 7016 | Antracietgrijs** |
| 7 | RAL 6009 | Dennengroen |
| 8 | RAL 1015 | Licht ivoorkleurig |
| 9 | Decograin Golden Oak: | middenbruin, goudgeel eikendecor |
| 10 | Decograin Rosewood: | mahoniekleurig houtdecor |

Natuurlijke massieve houtsoorten

Alle deurmotieven in het Softline-design worden standaard geleverd met een opvallende exclusieve houten bekleding op deurblad en kozijn. Desgewenst is het kozijn ook zonder houten bekleding leverbaar.

Het zijdematte oppervlak van de deuren in het Softline-design heeft een drievoudige kleurlaag en is daardoor lichtecht en weerbestendig. De deuromraming is voorzien van een polyester poedergrondlaag: wit bij witte en gekleurde deuren, terrabruin bij deuren met houtbeschermingslak.

8 Houten deuren in Softline-design

De profielschroten in het Softline-design (120 × 14 mm) zijn iets afgerond en geven de houtmotieven een aantrekkelijk deuraanzicht.

9 Houten deur motief 936 basic

De deurbekleding bestaat uit houten profielschroten in Noors grenen met een rond geschaafde profilering. De achterkant wordt voorzien van een basisimpregnering en is gedeeltelijk nog ruw gezaagd uitgevoerd. De profielschroten zijn onderaan het deurblad in een stalen sokkelplaat gevat.

Massieve houtsoorten



Kleuren

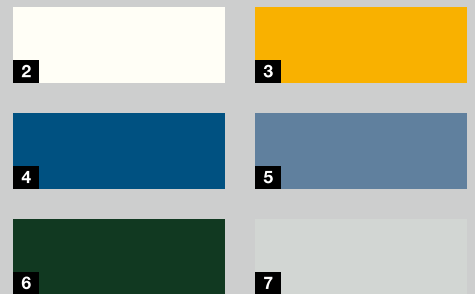

- 1 Noors grenen
- 2 Zuiver wit
- 3 Sparregeel
- 4 Koningsblauw
- 5 Duifblauw
- 6 Dennengroen
- 7 Lichtgrijs

Mooie handgrepen maken indruk

De handgreep van de garage-kanteldeuren werd door ontwerpers en veiligheidsdeskundigen ontworpen en is uniek qua vorm. Door de ergonomische vormgeving ligt deze goed en stevig in de hand.

Bij zijdeuren is de ronde handgreepgarnituur eveneens in alle afgebeelde materialen verkrijgbaar. Standaard aan beide zijden met kruk of desgewenst als wisselgarnituur.

Het cilinderslot kan in de sluitinstallatie van de woning worden geïntegreerd.

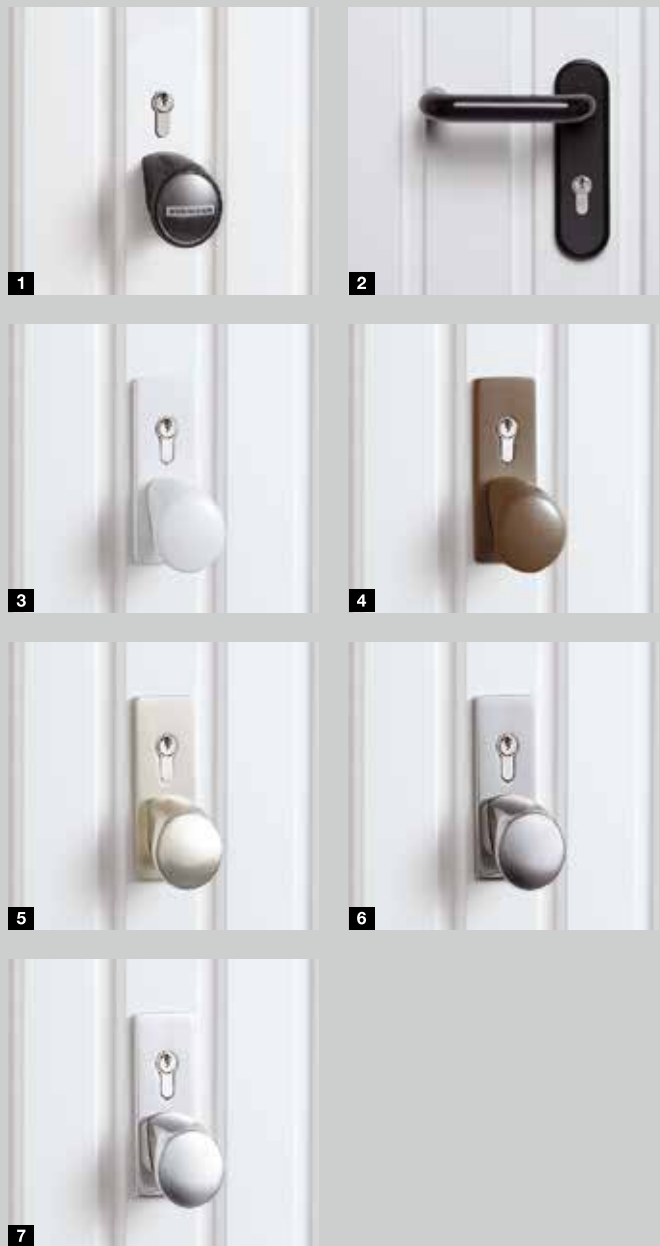

- 1 Zwarte kunststof
- 2 Ronde handgreepgarnituur, zwart
- 3 Gegoten aluminium, wit, RAL 9016
- 4 Gegoten aluminium, bruin, RAL 8028
- 5 Gegoten aluminium, zilverkleurig
- 6 Roestvrij staal, geborsteld
- 7 Roestvrij staal, gepolijst

Let op:

Alle kleurgegevens zijn vergelijkbaar met de respectievelijke RAL-kleur.

Lichtinval door beglazing

Extra beglazing in de garagedeur is niet alleen een vormgevend element. Het invallende daglicht zorgt voor een heldere, prettige sfeer in de garage. Ideaal wanneer deze bijvoorbeeld ook als werkplaats wordt gebruikt.

Maak, al naargelang deurmotief, een keuze uit verschillende soorten beglazing met heldere of gestructureerde 3 mm kunststof ruiten.

Stalen deuren

Houten deuren



1



4



2



5



3



6

Beglazingstype	Materiaal	Deurmotief
1 Beglazing (283 × 203 mm) 'afb. 4'	Kunststof in de kleur van de deur	902, 941, 957, 971, 973 (behalve Decograin)
2 Beglazing (283 × 203 mm) 'afb. 5'	Kunststof in de kleur van de deur	902, 941, 957, 971, 973 (behalve Decograin)
3 Beglazing (283 × 203 mm) 'afb. 6'	Kunststof in de kleur van de deur	902, 941, 957, 971, 973 (behalve Decograin)
4 Beglazing (375 × 375 mm) 'afb. 21'	Hout	925, 927, 931
5 Beglazing (277 × 199 mm) 'afb. 23'	Hout	933, 934, 937
6 Beglazing (199 × 277 mm) 'afb. 24'	Hout	933, 934, 937

Oud wordt nieuw

Ooit wordt het gewoon tijd voor de renovatie van de garagedeur. Bij Hörmann vindt u voor iedere inbouwsituatie de passende en optisch meest aantrekkelijke montage-oplossing. Met de voordelige standaardmaten, speciaal voor renovatie, bespaart u geld en heeft u sneller een nieuwe Berry-kanteldeur. Bovendien biedt uw Hörmann-dealer het „rondom-zorgeloos-pakket“:

- Gekwalificeerde advisering
- Opmeting ter plaatse
- Vakkundige montage
- Demontage en milieuvriendelijke afvoer



Oude deur eruit - nieuwe deur erin





Aanpassings- en renovatiepanelen

Als uw garageopening hoger en breder is dan de nieuwe garagedeur in de voordelige standaardmaat, kunt u de zijkanten en de latei aanpassen met panelen in dezelfde kleur of oppervlak als de nieuwe standaarddeur.

En wanneer het metselwerk bij demontage van de oude deur wordt beschadigd, zorgt het renovatiepaneel **1** voor een mooi resultaat, helemaal zonder bijpleisteren.



Rubberen vloerafsluitprofiel

Voor garages met een doorlopende vloer verhindert het duurzaam elastische, weerbestendige rubberen vloerafsluitprofiel dat blad, hagel en sneeuw de garage kunnen binnendringen.



Prefab-garages renoveren met voordelige standaardmaten

Ooit baalt men ervan om zijn oude garagedeur steeds opnieuw te moeten schilderen. Ook wordt men het beu om zijn draaivleugeldeur steeds weer met moeite te moeten openen. Dat is het geschikte ogenblik om te kiezen voor een nieuwe Berry-kanteldeur van Hörmann in een voordelige standaardmaat. Een polyestergrondlaag zorgt dat de deur duurzaam is beschermd tegen weersinvloeden. En natuurlijk kan de nieuwe deur ook veel gemakkelijker worden geopend.

Betrouwbaar, veilig, onderhoudsvrij

Hörmann-garagedeuraandrijvingen zijn perfect afgestemd op uw Hörmann-kanteldeur. Dat betekent voor u: eenvoudige bediening, maximaal comfort en een zeer hoge bedieningsveiligheid.

Met onze elegante handzenders opent u comfortabel bijvoorbeeld uw garagedeur vanuit de auto, zoals u dat ook gewend bent bij de bediening van uw televisie. Of u bedient uw deur met vaststaande bedieningselementen, zoals bijvoorbeeld een radiocodeschakelaar of draadloze vingerscanner.



Aandrijvingen voor garagedeuren
en inrithekken

Meer informatie vindt u in de brochure
„Aandrijvingen voor garagedeuren
en inrithekken“.





SupraMatic, de supersnelle aandrijving met veel extra functies



- Standaard met handzender HS 5 BS met 5 toetsen
- Deurpositie opvragen
- Laag stroomverbruik
- Eenvoudige programmering
- Dubbel 7-segment-display
- Apart schakelbare LED-verlichting met energie-efficiëntieklasse A++ ■ **NIEUW**
- Instelbare ventilatie-opening
- Aandrijvingskap uit geborsteld aluminium
- Automatische deurvergrendeling



HS 5 BS zwart structuur met chromen kapjes

	SupraMatic E	SupraMatic P
Bijzonderheid		Voor houten deuren en garagedeuren met loopdeur
Uitrusting		Fotocel
Cycli per dag / uur	25 / 10	50 / 10
Trek- en drukkracht	650 N	750 N
Topbelasting	800 N	1000 N
Openingssnelheid max.	22 cm/s	22 cm/s
Deurbreedte max.	5500 mm	6000 mm
Deuropervlak max.	13,75 m ²	15 m ²



ProMatic, de voordelige instap in de Hörmann-premiumkwaliteit

- Standaard met handzender HSE 4 BS met 4 toetsen
- Instelbare ventilatie-opening
- Automatische deurvergrendeling
- LED-verlichting met energie-efficiëntieklasse A++ ■ **NIEUW**



ProMatic Accu voor garages zonder stroomaansluiting

- Standaard handzender en functies zoals bij de ProMatic
- Optionele zonnecelmodule voor het opnieuw opladen van de accu



HSE 4 BS zwart structuur met kunststof kapjes



ProMatic Accu met zonnecelmodule

	ProMatic	ProMatic Accu
Bijzonderheid		Voor garages zonder stroomaansluiting
Cycli per dag / uur	12 / 5	5 / 2
Trek- en drukkracht	600 N	350 N
Topbelasting	750 N	400 N
Openingsnelheid max.	14 cm/s	13 cm/s
Deurbreedte max.	5000 mm	3000 mm
Deuroppervlak max.	11,25 m ²	8 m ²

* De uitgebreide garantievoorwaarden vindt u op: www.hormann.be / www.hormann.nl



HS 5 BS-handzender

4 functietoetsen
plus opvraagtoets

1 Hoogglansoppervlak
in zwart of wit

2 Zwart structuuroppervlak



HS 4 BS-handzender

4 functietoetsen

3 Zwart structuuroppervlak

HS 1 BS-handzender

1 functietoets

4 Zwart structuuroppervlak

HSE 1 BS-handzender

1 functietoets,

incl. oog voor sleutelhanger

5 Zwart structuuroppervlak



HSE 4 BS-handzender

4 functietoetsen,

incl. oog voor sleutelhanger

6 Zwart structuuroppervlak
met chromen of kunststof
kapjes

Handzender HSE 2 BS

2 functietoetsen,

incl. oog voor sleutelhanger

7 Hoogglansoppervlak

in zwart of wit

8 Hoogglansoppervlak

in groen, lila, geel, rood, oranje

9 Decors in zilver, carbon,

donker wortelnoten hout



(Afb. vanaf links)



10 Handzender HSD 2-A BS
In aluminium-look.
Met twee functietoetsen.
Ook bruikbaar als sleutelhanger

11 Handzender HSD 2-C BS
Hoogglans verchroomd.
Met twee functietoetsen.
Ook bruikbaar als sleutelhanger



**16 FCT 3 BS-
radiocodeschakelaar**
Voor 3 functies.
Voorzien van verlichte toetsen



**17 Draadloze codeschakelaar
FCT 10 BS**
Voor 10 functies,
met verlichte toetsen
en beschermkap



12 Handzender HSP 4 BS
Met vier functietoetsen,
voorzien van zendblokkering.
Inclusief sleutelring



**18 Draadloze
vingerscanner FFL 12 BS**
Voor 2 functies
en max. 12 vingerafdrukken



13 HSZ 1 BS-handzender
1 functietoets,
kan in de sigarettenaanstecker
van de auto worden geplaatst

14 Handzender HSZ 2 BS
Met 2 functietoetsen,
om in de sigarettenaanstecker
van de auto te plaatsen



**15 Draadloze
binnendrukknop
FIT 2-1 BS**
Voor 2 functies,
aansluitmogelijkheid
van max. 2
bedieningselementen
via kabel, bijv.
sleutelschakelaar



Sleutelschakelaar
19 STAP 50
20 STUP 50
In inbouw- en opbouwuitvoering,
inclusief drie sleutels

Bedieningscomfort met de hoogste veiligheid



Berry-kanteldeuren van Hörmann zijn afzonderlijk en ook in elke combinatie met Hörmann-aandrijvingen getest en gecertificeerd conform de strenge veiligheidseisen van de Europese norm 13241-1. Dat geeft u en uw gezin de zekerheid dat u met een Berry-kanteldeur van Hörmann een heel goede deur koopt.

Vergelijken is de moeite waard!





1 Unieke eindeloopbeveiliging

Wanneer de deur volledig is geopend, wordt deze tegen de aanslag afgeremd en komt in de eindeloopbeveiliging veilig tot stilstand.



2 Comfortabel sluiten en bescherming tegen bekneld raken

Door de speciaal gevormde hefboomarm trekt de deur zich bij het sluiten zelf dicht.

Flexibele kunststof lijsten tussen het deurblad en de omraming (geen staal op staal) evenals extra beschermkappen over de hefboomarmen zorgen voor een effectieve klembeveiliging.

3 Meervoudig veiligheidssysteem met veren

Mocht één van de veren breken, dan beveiligen de andere intacte veren de deur. De afstand tussen de veerwindingen is zo gering dat ook kindervingertjes er vrijwel niet tussen bekneld kunnen raken.

Hörmann-octrooi



4 Inbraakwerend door unieke draaischootvergrendeling

Bij dit vergrendelingstype worden de deurbladhoeken stevig aan de omraming vergrendeld, zodat optillen van het deurblad praktisch onmogelijk is.

Met een eenvoudig te monteren uitbreidingsset kunt u de deur bovendien ook naar boven vergrendelen.

5 Stabiele deurconstructie

Het brede, verzinkte blokkozijn en de horizontale deurbladversterkingen geven Berry-kanteldeuren een hoge stabiliteit.



6 Looprailgeleiding

De nauwkeurige looprailgeleiding voorkomt dat het deurblad uit de rails loopt, en zorgt met de slijtagebestendige kunststof looprollen bovendien voor een lichte en stille deurloop.

7 Goed beschermd

Het standaard aanslagprofiel onderaan de kanteldeur beschermt tegen regen en storm. Optioneel is een rubberen afsluitprofiel op het deurblad leverbaar, voor garages met doorlopende vloer.

Hörmann-octrooi

Maatbereik N 80

2750						
2625						
2500						
2375						
2250						
2125						
2000						
1875						
	2000	2250	2500	2625	3000	3250
	Deurbreedte (BRB)					

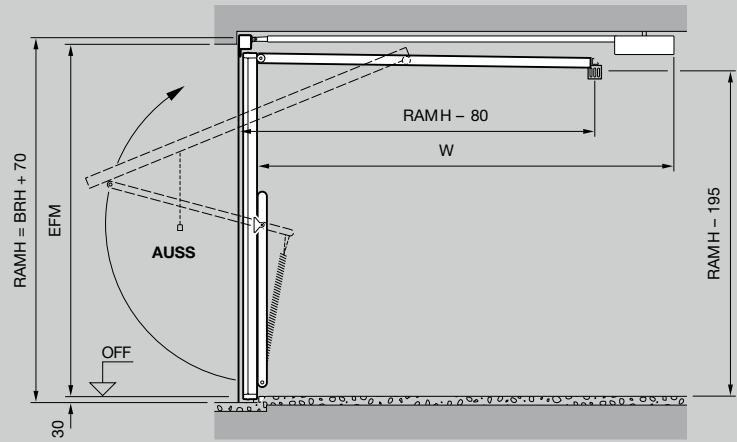

Standaardmaten N 80 voor enkele garages *

Bestelmaten		Kozijnbuitenmaat		Vrije doorrijmaat**		Inbouw achter de opening			Inbouw in de opening		
BRB	BRH	RAMB	RAMH	LDB	LDH	EFM-breedte (EBB)	x	EFM-hoogte (EBH)	FM-breedte	x	FM-hoogte
2250	1920	2355	1990	2110	1800	2250 (2215 - 2340)	x	1920 (1890 - 1950)	2375	x	1970
	2000	2355	2070	2110	1880	2250 (2215 - 2340)	x	2000 (1970 - 2030)	2375	x	2050
	2075	2355	2145	2110	1955	2250 (2215 - 2340)	x	2075 (2045 - 2105)	2375	x	2125
	2125	2355	2195	2110	2005	2250 (2215 - 2340)	x	2125 (2095 - 2155)	2375	x	2175
2375	1920	2480	1990	2235	1800	2375 (2340 - 2465)	x	1920 (1890 - 1950)	2500	x	1970
	2000	2480	2070	2235	1880	2375 (2340 - 2465)	x	2000 (1970 - 2030)	2500	x	2050
	2075	2480	2145	2235	1955	2375 (2340 - 2465)	x	2075 (2045 - 2105)	2500	x	2125
	2125	2480	2195	2235	2005	2375 (2340 - 2465)	x	2125 (2095 - 2155)	2500	x	2175
	2250	2480	2320	2235	2130	2375 (2340 - 2465)	x	2250 (2220 - 2280)	2500	x	2300
	2375	2480	2445	2235	2255	2375 (2340 - 2465)	x	2375 (2345 - 2405)	2500	x	2425
2500	1920	2605	1990	2360	1800	2500 (2465 - 2590)	x	1920 (1890 - 1950)	2625	x	1970
	2000	2605	2070	2360	1880	2500 (2465 - 2590)	x	2000 (1970 - 2030)	2625	x	2050
	2075	2605	2145	2360	1955	2500 (2465 - 2590)	x	2075 (2045 - 2105)	2625	x	2125
	2125	2605	2195	2360	2005	2500 (2465 - 2590)	x	2125 (2095 - 2155)	2625	x	2175
	2250	2605	2320	2360	2130	2500 (2465 - 2590)	x	2250 (2220 - 2280)	2625	x	2300
	2375	2605	2445	2360	2255	2500 (2465 - 2590)	x	2375 (2345 - 2405)	2625	x	2425
	2500	2605	2570	2360	2380	2500 (2465 - 2590)	x	2500 (2470 - 2530)	2625	x	2550
	2750	2605	2820	2360	2630	2500 (2465 - 2590)	x	2750 (2720 - 2780)	2625	x	2800
2625	2125	2730	2195	2485	2005	2625 (2590 - 2715)	x	2125 (2095 - 2155)	2750	x	2175
	2000	2855	2070	2610	1880	2750 (2715 - 2840)	x	2000 (1970 - 2030)	2875	x	2050
2750	2125	2855	2195	2610	2005	2750 (2715 - 2840)	x	2125 (2095 - 2155)	2875	x	2175
	2000	3105	2070	2860	1880	3000 (2965 - 3090)	x	2000 (1970 - 2030)	3125	x	2050
3000	2125	3105	2195	2860	2005	3000 (2965 - 3090)	x	2125 (2095 - 2155)	3125	x	2175

Berry-kanteldeuren N500 tot een breedte van 5000 mm, en meer deurmotieven vindt u in de brochure „Dubbele garagedeuren en deuren voor collectieve garages“

Deurtype N 80 voor enkele garages

Horizontale doorsnede Inbouw achter de dagopening

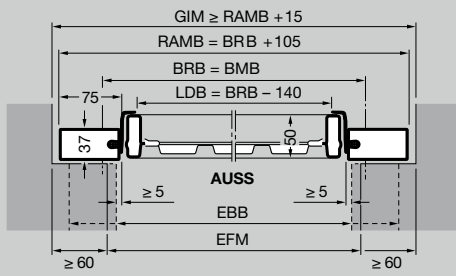

Verticale doorsnede

Deur met onderste aanslag

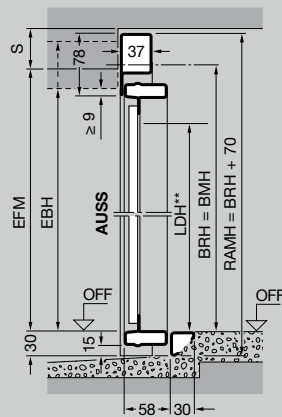

Verticale doorsnede

Deur zonder onderste aanslag

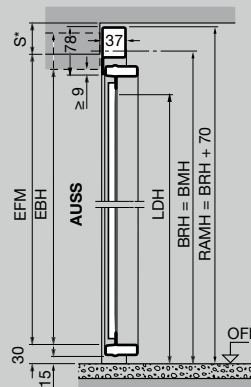

Horizontale doorsnede

Inbouw in de dagopening

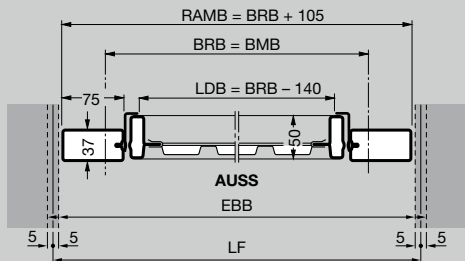

Verticale doorsnede

Deur met onderste aanslag

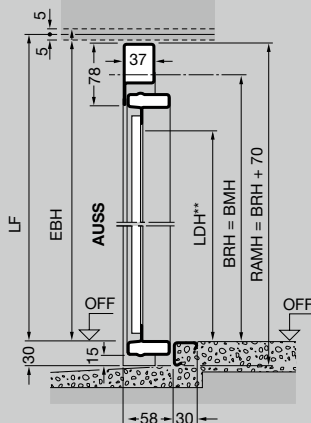

Verticale doorsnede

Deur zonder onderste aanslag

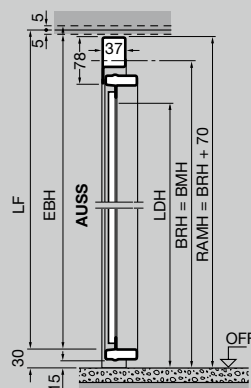

Toelichtingen

BMB	Bestelmaat breedte
BMH	Bestelmaat hoogte
BRB	Bouwrichtmaatbreedte
BRH	Bouwrichtmaathoogte
RAMB	Kozijnbuitenmaat in de breedte
RAMH	Kozijnbuitenmaat in de hoogte
LDB	Vrije doorrijbreedte
LDH	Vrije doorrijhoogte
GIM	Garage-binnenmaat
EFM	Aanbevolen afgewerkte maat
LF	Vrije dagmaat
FM	Afgewerkte maat
EBB	Inbouwbereik breedte
EBH	Inbouwbereik hoogte
OFF	Bovenkant afgewerkte vloer
AUSS	Buiten
W	Totale lengte ProMatic- / SupraMatic-aandrijving
	3200 mm tot deurhoogte 2500 mm
	3450 mm tot deurhoogte 2750 mm
S	Benodigde lateihoogte
	Met staalvulling ≥ 50 mm
	Motief 905, 941 ≥ 65 mm
	Met houtvulling ≥ 65 mm

Deuren met renovatiepaneel

In de breedte mag de afgewerkte maat max. 10 mm kleiner zijn. In de hoogte mag de afgewerkte maat bij inbouw met onderste aanslag max. 10 mm kleiner zijn. Bij inbouw met een doorlopende vloer (kozijn op de bovenkant afgewerkte vloer) moet bij de afgewerkte maat 30 mm worden opgeteld.

Let op:

- * Afhankelijk van het deurmotief
- ** LDH voor deur met onderste aanslag

Standaardmaten F 80 voor prefabgarages*

Bestelmaten		Kozijnbuitenmaat		Vrije doorrijmaat**		Vrije dagmaat* (inbouwbereik)		
BRB	BRH	RAMB	RAMH	LDB	LDH	Breedte	x	hoogte
2325	1905	2459	2008	2185	1785	2399-2439	x	1948-1968
2350	1935	2484	2038	2210	1815	2424-2464	x	1978-1998
2375	2045	2509	2148	2235	1925	2449-2489	x	2088-2108
2375	2075	2509	2178	2235	1955	2449-2489	x	2118-2138
2425	2075	2559	2178	2285	1955	2499-2539	x	2118-2138
2455	1905	2589	2008	2315	1785	2529-2569	x	1948-1968
2480	1935	2614	2038	2340	1815	2554-2594	x	1978-1998
2485	2045	2619	2148	2345	1925	2559-2599	x	2088-2108
2500	2075	2634	2178	2360	1955	2574-2614	x	2118-2138
2500	2100	2634	2203	2360	1980	2574-2614	x	2143-2163
2560	2125	2694	2228	2420	2005	2634-2674	x	2168-2188
2570	2125	2704	2228	2430	2005	2644-2684	x	2168-2138
2590	2075	2724	2178	2450	1955	2664-2704	x	2118-2138
2590	2125	2724	2228	2450	2005	2664-2704	x	2168-2188
2705	2125	2839	2228	2565	2005	2779-2819	x	2168-2188
2715	2075	2849	2178	2575	1955	2789-2829	x	2118-2138
2720	2200	2854	2303	2580	2080	2794-2834	x	2243-2263
2730	2125	2864	2228	2590	2005	2804-2844	x	2168-2188

Plaatsing van de ankers

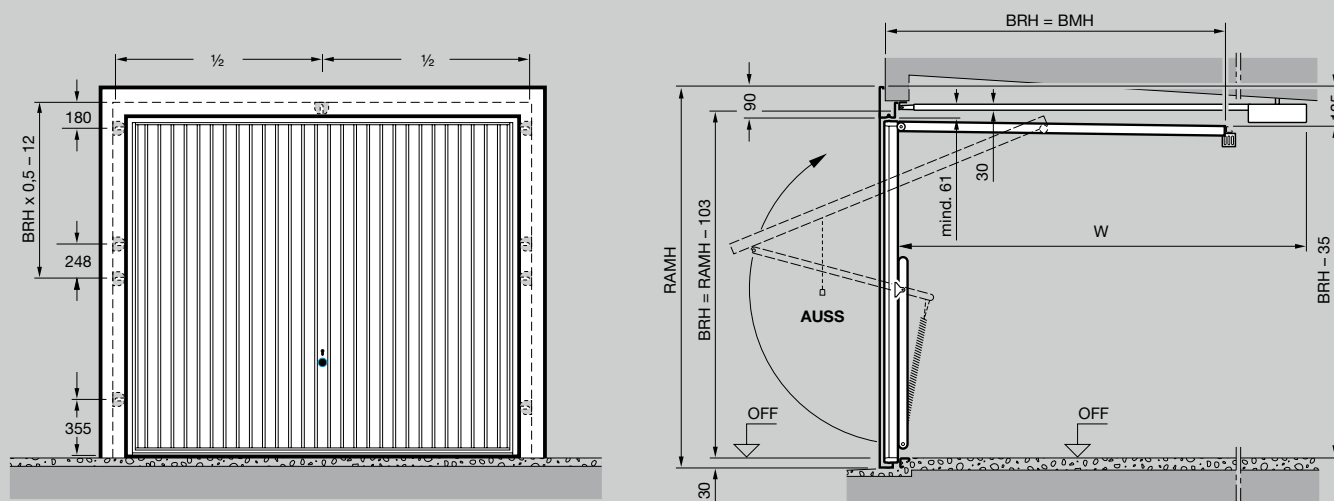

Plugmontage

(min. 75 mm metselwerkdikte)

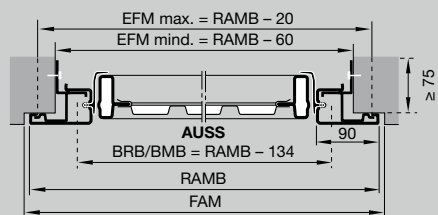

Klemmontage

(mind. 50 mm, max. 100 mm metselwerkdikte)

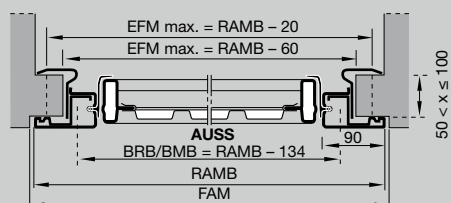

Plugmontage met onderste aanslag

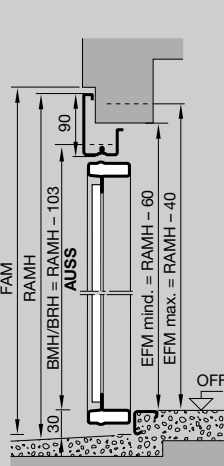

Plugmontage zonder onderste aanslag

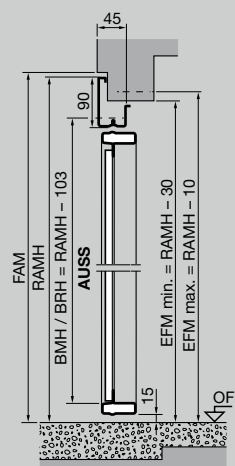

Klemmontage zonder onderste aanslag

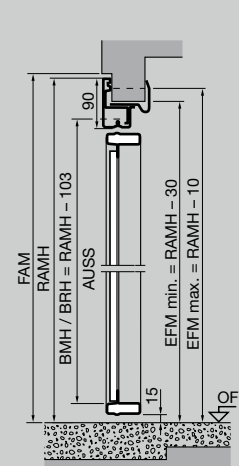

Zijdeur 1-vleugelig met hoekkozijn

Verticale doorsnede

Deur zonder onderste aanslag

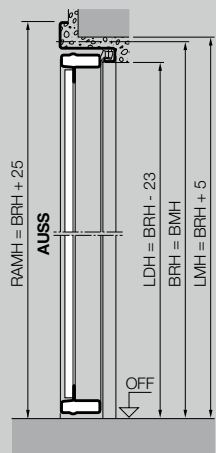

Zijdeur 2-vleugelig met hoekkozijn

Verticale doorsnede

Deur met onderste aanslag

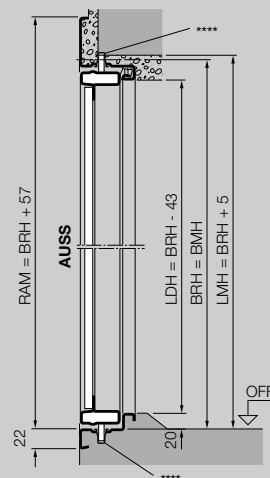

Horizontale doorsnede

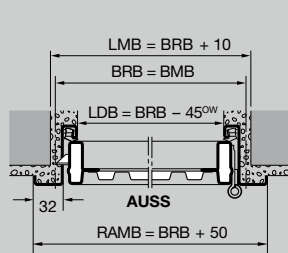

Horizontale doorsnede

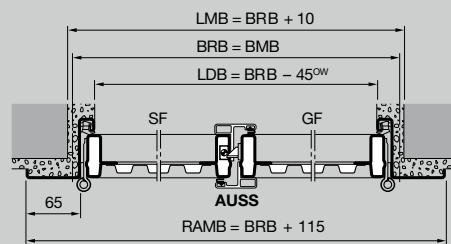

Standaardmaten zijdeur 1-vleugelig met hoekkozijn

Bestelmaat		Netto metselwerkmaat		Vrije doorgangmaat met onderste aanslag***		Krukhogte (ca.)
BRB	BRH	LMB	LMH	LDB	LDH	Vanaf bovenkant afgewerkte vloer
875	1875	885	1880	830	1837	990
	2000	885	2005	830	1962	1050
	2125	885	2130	830	2087	1115
1000	2000	1010	2005	955	1962	1050
	2125	1010	2130	955	2087	1115

Speciale maten en uitvoeringen op aanvraag max. maatbereik (BR) 1250 x 2375 mm.

Zijdeuren in standaardmaten met staalvulling en zijdeuren voor bekleding door de klant worden standaard voor buitenaanslag geleverd. Door het omschroeven van het beslag is een binnenaanslag mogelijk. Motieven met opliggende houtvulling zijn alleen mogelijk voor buitenaanslag.

Maatbereik zijdeur 2-vleugelig met hoekkozijn

Breedte (BRB) 1300 tot 2500 mm
Hoogte (BRH) 1750 tot 2250 mm

De tweevleugelige zijdeuren worden standaard geleverd voor buitenaanslag en met doorgangsvleugel rechts, binnenaanslag of plaatsing van de doorgangsvleugel links moet bij de bestelling worden opgegeven!

Toelichtingen

- BMB Bestelmaat breedte
- BMH Bestelmaat hoogte
- BRB Bouwrichtmaatbreedte
- BRH Bouwrichtmaathoogte
- LMB Netto metselwerkmaat in de breedte
- LMH Netto metselwerkmaat in de hoogte
- RAMB Kozijnbuitenmaat in de breedte
- RAMH Kozijnbuitenmaat in de hoogte
- LDB Vrije doorrijbreedte / vrije doorgangsbreedte
- LDH Vrije doorrijhoogte / vrije doorgangshoogte
- W Totale lengte ProMatic- / SupraMatic-aandrijving
- OFF Bovenkant afgewerkte vloer
- AUSS Buiten
- OW Openingshoek 180°
- RSL Regenlijst
- SF Standvleugel
- GF Doorgangsvleugel

Let op:

- * Afhankelijk van het deurmotief
- ** LDH voor deuren zonder onderste aanslag + 30 mm
- *** LDH voor zijdeur zonder onderste aanslag 1-vleugelig + 15 mm 2-vleugelig 20 mm
- **** Op de plaats van de U-deurkantgrendel door de klant uitsparen

Inbouwvarianten zijdeuren

Buitenaanslag, naar buiten openend

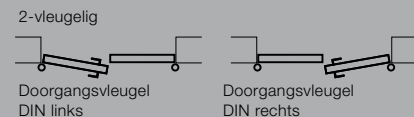

Binnenaanslag, naar binnen openend

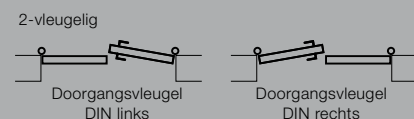
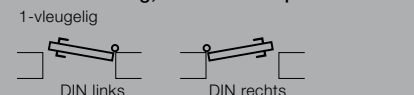

Bij deuren met binnenaanslag moet het onderste aanslaghoekprofiel resp. transporthoekprofiel altijd worden verwijderd en dient er voor waterafvoer naar buiten te worden gezorgd. Deuren aan de windkant moeten bij voorkeur in de buitenaanslag worden ingebouwd.

Zijdeur 1-vleugelig met blokkozijn 65 mm

Verticale doorsnede

Deur zonder onderste aanslag

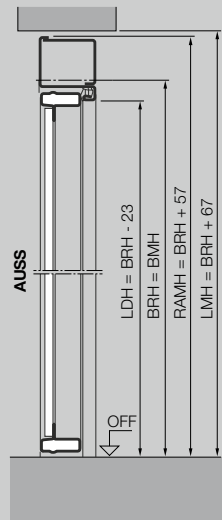

Zijdeur 2-vleugelig met blokkozijn 65 mm

Verticale doorsnede

Deur met onderste aanslag

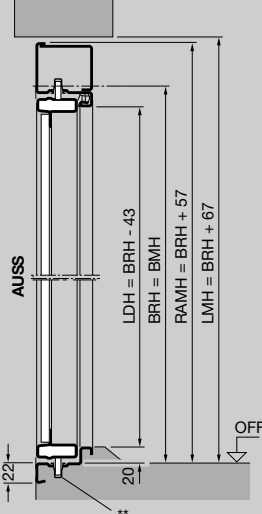

Horizontale doorsnede

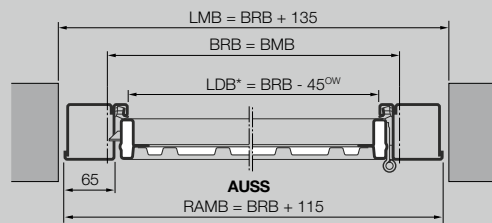

Horizontale doorsnede

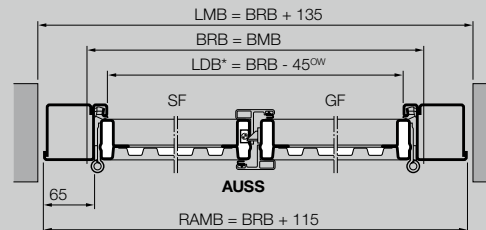

Standaardmaten zijdeur 1-vleugelig met blokkozijn 65 mm

Bestelmaat		Netto metselwerkmaat		Vrije doorgangmaat met onderste aanslag*		Krukhoogte (ca.)	
875	BRB	BRH	LMB	LMH	LDB	LDH	Vanaf bovenkant afgewerkte vloer
	1875	1010	1942	830	1837	990	
	2000	1010	2067	830	1962	1050	
1000	2125	1010	2192	830	2087	1115	
	2000	1135	2067	955	1962	1050	
	2125	1135	2192	955	2087	1115	

Speciale maten en uitvoeringen op aanvraag max. maatbereik (BR) 1250 x 2375 mm.

Zijdeuren in standaardmaten met staalvulling en zijdeuren voor bekleding door de klant worden standaard voor buitenaanslag geleverd. Door het omschroeven van het beslag is een binnenaanslag mogelijk. Motieven met opliggende houtvulling zijn alleen mogelijk voor buitenaanslag.

Maatbereik zijdeur 2-vleugelig met blokkozijn 65 mm

Breedte (BRB) 1300 tot 2500 mm
Hoogte (BRH) 1750 tot 2250 mm

De tweevleugelige zijdeuren worden standaard geleverd voor buitenaanslag en met doorgangsvleugel rechts, binnenaanslag of plaatsing van de doorgangsvleugel links moet bij de bestelling worden opgegeven!

Zijdeur 1-vleugelig met blokkozijn 32 mm

Verticale doorsnede

Deur met onderste aanslag

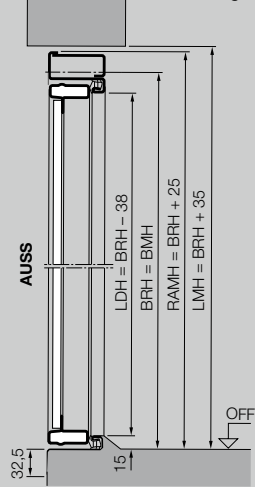

Zijdeur 1-vleugelig met klemkozijn

Verticale doorsnede

Deur met onderste aanslag



Horizontale doorsnede

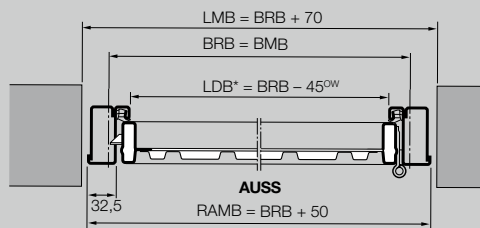

Horizontale doorsnede

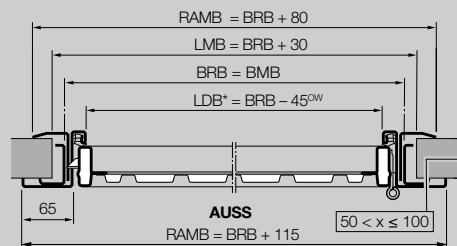

Standaardmaten zijdeur 1-vleugelig met blokkozijn 32 mm / klemkozijn

Bestelmaat		Netto metselwerkmaat		Vrije doorgangmaat met onderste aanslag*		Krukhoogte (ca.)
BRB	BRH	LMB	LMH	LDB	LDH	Vanaf bovenkant afgewerkte vloer
875	1875	945	1910	830	1837	990
	2000	945	2035	830	1962	1050
	2125	945	2160	830	2087	1115
1000	2000	1070	2035	955	1962	1050
	2125	1070	2160	955	2087	1115

Speciale maten en uitvoeringen op aanvraag max. maatbereik (BR) 1250 x 2375 mm.

Zijdeuren in standaardmaten met staalvulling en zijdeuren voor bekleding door de klant worden standaard voor buitenaanslag geleverd. Door het omschroeven van het beslag is een binnenaanslag mogelijk. Motieven met opliggende houtvulling zijn alleen mogelijk voor buitenaanslag.

Toelichtingen

BMB Bestelmaat breedte
 BMH Bestelmaat hoogte
 BRB Bouwrichtmaatbreedte
 BRH Bouwrichtmaathoogte

LMB Netto metselwerkmaat in de breedte
 LMH Netto metselwerkmaat in de hoogte

LDB Vrije doorrijbreedte / vrije doorgangsbreedte
 LDH Vrije doorrijhoogte / vrije doorgangshoogte

De vrije doorgangsbreedte wordt kleiner indien de openingshoek kleiner is dan 180°.

OFF Bovenkant afgewerkte vloer
 AUSS Buiten
 OW Openingshoek 180°
 SF Standvleugel
 GF Doorgangsvleugel

Let op:

* LDH voor zijdeur zonder onderste aanslag
 1-vleugelig 15 mm,
 2-vleugelig 20 mm

** Op de plaats van de U-deurkantgrendel door de klant uitsparen

Inbouwvarianten zijdeuren

Buitenaanslag, naar buiten openend

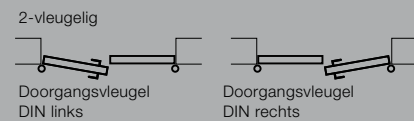
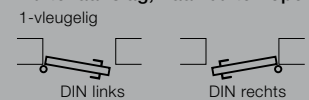

Binnenaanslag, naar binnen openend

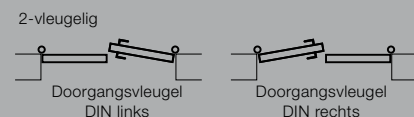
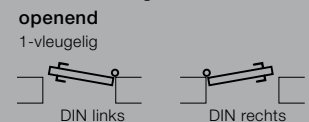

Bij deuren met binnenaanslag moet het onderste aanslaghoekprofiel resp. transporthoekprofiel altijd worden verwijderd en dient er voor waterafvoer naar buiten te worden gezorgd. Deuren aan de windkant moeten bij voorkeur in de buitenaanslag worden ingebouwd.



HÖRMANN

Beleef Hörmann- kwaliteit bij nieuwbouw en renovatie

Met Hörmann kunt u heel gemakkelijk plannen. Zorgvuldig op elkaar afgestemde oplossingen bieden u voor elk bereik in de woningbouw topproducten met een hoge functionaliteit.

- **Garagedeuren**

Optimaal afgestemd op uw persoonlijke bouwstijl: kantel- of sectionaaldeuren uit staal of hout.

- **Aandrijvingen voor (garage)deuren**

Geniet van hoog comfort en inbraakwerende veiligheid met aandrijvingen voor garagedeuren en inrithekken van Hörmann. Met de Hörmann-deuraandrijvingen kunt u ook in uw woonruimten profiteren van dit comfort.

- **Voordeuren**

Voor elke behoefte en elke eis vindt u het gewenste deurmotief in ons uitgebreid assortiment van stalen en aluminium voordeuren.

- **Stalen deuren**

De degelijke deuren voor alle ruimtes in uw woning, van kelder tot zolder.

- **Kozijnen**

Kies uit het omvangrijke assortiment voor nieuwbouw, uitbreiding of renovatie.



Garagedeuren en aandrijvingen voor garagedeuren en inrithekken



Voordeur Thermo65 / Thermo46



Stalen deuren

Hörmann: kwaliteit zonder compromissen



Hörmann KG Amshausen, Duitsland



Hörmann KG Antriebstechnik, Duitsland



Hörmann KG Brandis, Duitsland



Hörmann KG Brockhagen, Duitsland



Hörmann KG Dissen, Duitsland



Hörmann KG Eckelhausen, Duitsland



Hörmann KG Freisen, Duitsland



Hörmann KG Ichtershausen, Duitsland



Hörmann KG Werne, Duitsland



Hörmann Alkmaar B.V., Nederland



Hörmann Legnica Sp. z o.o., Polen



Hörmann Beijing, China



Hörmann Tianjin, China



Hörmann LLC, Montgomery IL, USA



Hörmann Flexon LLC, Burgettstown PA, USA



Shakti Hörmann Pvt. Ltd., India

De Hörmann-groep biedt, als enige fabrikant op de internationale markt, alle belangrijke bouwelementen uit één hand. Ze worden in hooggespecialiseerde fabrieken vervaardigd volgens de nieuwste stand van de techniek. Door het overkoepelende verkoop- en servicenet in Europa en de aanwezigheid in Amerika en Azië is Hörmann uw sterke internationale partner voor hoogwaardige bouwelementen. In een kwaliteit zonder compromissen.

GARAGEDEUREN
AANDRIJVINGEN
INDUSTRIEDEUREN
LAAD- EN LOSTECHNIEKEN
ANDERE DEURTYPES
KOZIJNEN

www.hormann.be
www.hormann.nl

HÖRMANN